

В этом месяце три даты слились воедино. Это день рождения Русского учёного **Н. В. Левашова (55 лет)**, который мы отмечаем **08 февраля** вместе с **Днём Российской науки** (Был учреждён указом Президента России 7 июня 1999 года). В современной России этот праздник приурочен к дате основания **Российской Академии наук**, учреждённой по повелению императора **Петра 1** указом **правительствующего СЕНАТА от 28 января** (08 февраля по новому стилю) **1724 года**. И конечно же **09 февраля** – день **рождения А. М. Хатыбова (71 год)** – Русского учёного, значимость трудов которого, сегодня ещё мало кто представляет, впрочем, как и трудов Н. Левашова. Эти Люди, вопреки всему, **дали (оставили) нам** Знания, которые от нас были сокрыты не одну сотню лет. Вот что, например написал **А. Македонский Аристотелю**, по поводу опубликования им **тайных знаний**, которыми он, Аристотель владел : «Ты поступил неправильно, обнаруживая учения, предназначенные только для устного преподавания. Чем же будем мы отличаться от остальных людей, если те самые учения, на которых мы воспитаны, сделаются общим достоянием? Я хотел бы превосходить других не столько могуществом, сколько знаниями о высших предметах». К чему я это привёл? К тому, что эти два Выдающихся Русских Учёных сделали для людей то, что сделал, в своё время Аристотель, не посмотрев ни на какие препоны и в гораздо больших объёмах. В преддверии дня рождения **Н. Левашова**, я опубликовал первую главу нашей с ним книги и получил благодарность от читателей. В преддверии дня рождения А. Хатыбова я делаю то же самое и публикую главу о нем. Судить ВАМ.

Глава 7. О создателе «Банного дела»

*Жизненный опыт даёт нам радость
только тогда, когда мы можем
передать его другим.
-Андре Моруа-*

Все, что связано с именем **Николая Викторовича Левашова**, проходит красной нитью через все главы моей книги. Все о чем я пишу в этой книге – это о нем. Позднее, я напишу о событиях, которые непосредственно связаны с его именем и которые происходили и происходят после того как его **НЕ СТАЛО**. Тем, кто с этой фамилией столкнулся впервые и узнал о его трудах, очень рекомендую прочитать все то, что изложено в трех частях его книги **«Зеркало моей Души»**. Приведу его высказывание из аннотации к этим книгам из которой многое, в том числе и в части моих действий, становится, на мой взгляд, ясным: «Конечно, всё описанное мною будет субъективным, будет отражать мир меня окружающий моими собственными глазами. Но, при всём при этом, я постараюсь отразить всё максимально объективно, насколько это вообще возможно. А поскольку это — **моё жизнеописание, то лучше меня это никто не сделает**. А если что-то и будет не так, так это будет моё искажение моего собственного жизнеописания, и это всё равно будет лучше, чем искажения, сделанные

кем-то другим». Комментарии, как говорят, здесь **ИЗЛИШНИ**.
Считайте, что это сказал я.

Те действия, которые происходят сегодня на наших глазах в итоге сложнейших событийных процессов, развивающихся как по сценарию, напрямую затрагивают нашу жизнь и приводят к безусловному выводу о том, что для перехода на иной путь развития уже далеко не достаточно обладать нынешним уровнем познания и теми знаниями, которые мы имеем. Всякие попытки продолжения строительства «карточных домиков», т.е. искусственно навязанных иллюзий и оторванных от окружающей действительности модельных представлений о несуществующей окружающей действительности, всё больше и больше уводит наши представления от реальной действительности. Это понимают уже многие. Как оценить происходящее таким образом чтобы это стало понятным?



Происходящее есть **ЭНЕРГИЯ** цивилизационного развития, дискретно различающего каждый свой отрезок пути из общего происходящего **ПРОЦЕССА**, когда всякий раз достигается наивысший уровень всех форм **ПРОГРАММНОЙ** гармонии на предыдущем этапе, перед **ПЕРЕХОДОМ** на последующий этап своего развития. Сложно сказано? Сложно, но это только **ПОКА** сложно.

Задействованы в этом процессе люди? Да, задействованы, а точнее, задействован их Мозг через который и происходит намеченное воплощение в рамках принятого вектора цели. Масштабы происходящего настолько огромны, а скорее безконечны, что с трудом поддаются осмыслению. Так считают многие. Но это не так поскольку безконечности **НЕ СУЩЕСТВУЕТ**, как и нуля тоже. Естественно требуется **НОВАЯ** теория в преддверии практики, соответствующая масштабу рассматриваемого вопроса и такая, которая смогла бы развеять навязанные модельные научные ограничения и заблуждения **ПРОШЛОГО** этапа познания, опирающегося на базис всего материального (материализма) как мёртвый якорь сплошных **НАВЯЗАННЫХ ОГРАНИЧЕНИЙ**. Всякая теория подобного масштаба (и об этом очень доходчиво говорится в пяти частях «**Основ Формирования Человечества**») успешно пройдёт своё испытание если она уже сейчас отвечает на вопросы: о рождении Вселенной (во всей совокупности этих вопросов) и разъясняет истинную суть о **ВЕЩЕСТВЕ** в целом (также во всей его совокупности от происхождения до его конструктивного обустройства и управляемого его же бытия). Только такая теория может обрести значимость **ИСТИНЫ** и стать «**Конструктивной Теорией всего**»!

Шаги в этом направлении были сделаны: **Н. Левашовым**, создавшим не только теорию науки обо всем, но и апробировавшим и проверившим ее на практике; **Н. Морозовым**, труды которого открывают путь к пониманию **НОВОЙ** науки как таковой, и его строгий научный подход к решению задач, чего сейчас почти не встречается; **А. Хатыбовым**, впервые свершившим не только большинство эпохальных научных открытий, но и осуществивший практические действия с прямым и непосредственным упреждающим участием, о котором напишу в этой главе и другими, ныне здравствующими, но пока, по известным причинам, **НЕ ПУБЛИЧНЫМИ**, **Русскими Учеными** в самом прямом понимании этого слова.

В этой главе напишу именно об **Александре Михайловиче Хатыбове** и **Николае Александровиче Морозове** которого **А. Хатыбов** считал своим Учителем. Чтобы **ПОДЧЕРКНУТЬ** влияние этого Человека на свое познание, Александр поменял свою прежнюю фамилию Морозов на фамилию матери – **Хатыбов**. Это он сделал для того, чтобы не считали его родственником Николая Александровича и не путали их труды.

У многих возникает вопрос: к чему нам такие переживания в познании обо всем **НЕИЗВЕДАННОМ** и пока таком далеком для нынешней нашей жизни и понимания (состояния Сознания и Разума)? Ведь жили же раньше потихонечку и без всего этого. Если, конечно, забыть и не считать постоянно нарастающие масштабы в стремлении уничтожать друг друга и не учитывать конец нашего цивилизационного совершенства в смысле жизни – «каждый против всех», то, в принципе, можно и считать, что **потихонечку**.

Да, жили, но в качестве ВЕЩНОГО применения по воплощению программных процессов при управлении извне, в которых сам процесс цивилизационного развития людей стоял **ДАЛЕКО** не на первом месте при всей строго ориентированной направленности происходящих событий. Нет таких человеческих слов, с помощью которых можно было бы передать всю глубину этого униженного состояния вещного, предметного применения и невозможности даже осознания этого факта. Практически Человек будет воссоздаваться повторно, перестанет быть предметом применения и использования.

Нет никакого поучения или пафоса в том, что жизнь общества и людей, сегодня на распутье: либо вперед в прошлое, т.е. не меняя своих **ПОТРЕБИТЕЛЬСКИХ** устремлений, либо обрести совершенно иной путь развития и формировать бытие своё ориентированное на воссоздание истинных условий цивилизационного развития самой модели Земля. Выбор есть, и он носит **ИНДИВИДУАЛЬНЫЙ** характер для каждого, несмотря на тяжёлые и **НЕЗАВИСИМЫЕ** от нас уничтожающие последствия, оставленные от интервентского вмешательства в прошлом. Но всё же **ВЫБОР ЕСТЬ!** Для утверждения в таком выборе возникает несметное количество принципиальных жизненно важных вопросов, не осознав суть которых сложно принять

для себя какие либо решения и ориентироваться в происходящем. Сложно – но **МОЖНО**.

Это повествование, в некотором роде, **ПОДСКАЗКА** в определении выбора. Можно, потому что есть что **ПРОЧИТАТЬ**. Это труды **Н. Левашова**, а потом и **А. Хатыбова**, так легче будет познать их, а потом применить, сделав правильный выбор, и, прежде всего, **ДЛЯ СЕБЯ**. И на основании этого, наверняка, вас **ВОЗЬМУТ** в **Баню**, а если ещё и «СветЛ» **есть**, то открывается большая перспектива.

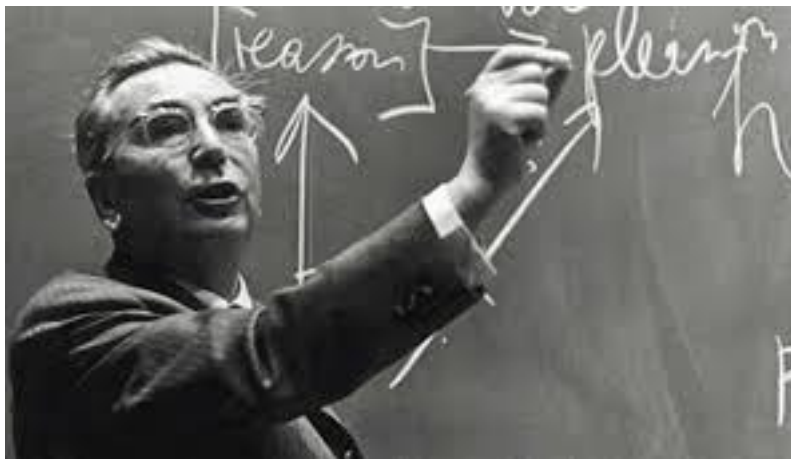

Виктор Эмиль Франкл (нем. *Viktor Emil Frankl*; 1905 — 1997 — австрийский психиатр, психолог и невролог. Был узником нацистского концентрационного лагеря) в своё время сказал – «То, что составляет достоинство

мира, может быть спасено лишь при одном условии: помнить про это. А достоинство мира составляют милосердие, **ЛЮБОВЬ к ЗНАНИЮ** и уважение внутреннего человека. У Человека можно отнять всё, кроме одного: последней свободы Человека — **ВЫБИРАТЬ** собственное отношение к любым обстоятельствам, выбирать собственный путь».

7.1. Этот «неизвестный» Хатыбов

*Всё, чему мы учились –
оказалось игрой в кубики
и лошадиной грамотой.*

Я не мог не написать об этом удивительном Человеке. К сожалению, не имел чести быть с ним знаком. Когда я узнал о нем и прочитал его труды, его уже **НЕ БЫЛО**. Я напишу только то, что мне удалось найти на просторах интернета, узнать из бесед с Б. Маковым (директором НИИ ЦУС) который был его ближайшим соратником и другом до самой кончины, а также расскажу о том, что до сих пор было непублично. Большая часть его труда была посвящена на проведение расчетной части по многим фундаментальным научным направлениям **БУДУЩЕГО**. Ему удалось не только провести все необходимые расчеты, но и воплотить их в жизнь. Чего стоит только его иная **НОВАЯ** уникальная **МАТЕМАТИКА**, позволившая ему практически воплотить её для процессов воссоздания будущего природного естества нашей планеты Земля. Эта часть сложнейшей работы заняла последние 20 лет его жизни. Трудно, да и невозможно представить её истинное значение поскольку всеми это воспринимается как обыденное явление. Но смог ли кто-либо еще исполнить такое. Говоря о его деятельности Б. Маков особо

подчеркнул, что он был один такой на нашей Планете и этот факт практически не может быть осмыслен людьми в наше время. Это осознают потом, наши ближайшие или далёкие потомки. Я с этим согласен. И ещё, я уверен в том, что более глубоко об этом Человеке, вы узнаете из будущей **монографии Б. Макова об Александре Михайловиче Хатыбове (Морозове)**.

О гениальности этого Человека ещё предстоит узнать всем тем, кто начал свой путь с развития и познания **НОВОЙ НАУКИ**, науки **БУДУЩЕГО**, науки **СОЗИДАНИЯ**, а не **РАЗРУШЕНИЯ**.

* * *

« Установлено необычное для науки явление: если **НОВАЯ** научная работа действительно раскрывает (хотя бы на мгновение) **ТАЙНЫ ПРИРОДЫ**, автор подвергается **ШЕЛЬМОВАНИЮ** (сожжению). Но если работа является откровенной **ДЕЗИНФОРМАЦИЕЙ**, то за этим следуют почести, Нобелевские и прочие премии, звания и т.д.»

(А. Хатыбов)



Работы этого гениального Человека первоначально вызывают лёгкий шок, хотя сегодня достаточно известно о несостоятельности многих научных данных, которые не вкладывались в аспекты **РЕАЛЬНОЙ** действительности. У большинства учёных и людей далёких от науки, его **открытия и труды «детонируют» (вызывают) и более сильные эмоции.**

Отсутствие в интернете информации о А. М. Хатыбове и наличие только **НЕБОЛЬШОГО** количества разрозненных статей, говорит о многом. Это привело к тому, что многие люди лишены сегодня возможности правильно воспринимать большинство работ автора.

Нужна некая опорная точка или платформа в познании, от которой можно было бы оттолкнуться, для того, что бы то, что изложено Хатыбовым, выстроилось в адекватное понимание того, о чем он повествует. За последние несколько лет я убедился, что такой платформой являются **труды Н. Левашова**. Те кто приняли и разобрались в его трудах, совершенно спокойно начинали понимать написанное **Александром Хатыбовым**.. Но при этом должно было быть **ЖЕЛАНИЕ** двигаться в этом направлении. Те, у кого не было такого желания, и, прочитав только **Н. Левашова**, они становились яростными противниками его трудов. Когда я узнал, что **А. Хатыбов «встречался» с Н. Левашовым**, который специально прилетал из Америки в Россию на эту встречу с ним и узнал о тех вопросах, которые

они обсуждали, понял, что абсолютно прав в своих размышлениях. Не могли два Человека такого уровня **ПОЗНАНИЯ** «существовать» раздельно. Сегодня могу ещё раз сказать, что многие расчёты **А. Хатыбова** нашли своё реальное воплощение при создании **Программ «СветЛ»** и не только **Программ**.



Это было нелегко. Но вектор в этом направлении мне **ДАЛ Н. Левашов** ещё при жизни, за что я ему благодарен. Благодарен я и **Макову**, с которым мы тесно сотрудничаем, продолжая нашу дружбу

учились с курсантских времен. Мы с ним в одной группе на противолодочном факультете в **ВВМУ им Фрунзе**, а ныне Морской корпус Петра Великого Санкт-Петербургского военно-морского института. Об этом я напишу подробнее чуть позже, т.к. по окончании учебы наша встреча с Борисом произошла в Москве только **через 20 лет**, причем не без участия **Н.В.Левашова**.

А сейчас вернёмся к **А. Хатыбову**.

Б. Маков познакомил меня с людьми, работавшими с **Хатыбовым** по тем вопросам и направлениям, которые уже сегодня становятся публичными и находят своё применение в реальном воплощении. Но, к сожалению, ещё **НЕ ПРИШЛО** время говорить обо всем том, что написано, рассчитано и создано **Александром Михайловичем**. Большую часть своего жизненного пути ему пришлось воплощать, будучи сотрудником некоторых закрытых учреждений, о которых пока не может быть указано в публичной информационной сфере.

Есть сайт с трудами А. Хатыбова, который сегодня публичен. Это сайт **НИИ «ЦУС»** (Научно – исследовательский институт «Центр Упреждающих Стратегий»).

В своё время я познакомился с очень интересным Человеком, который на своих ресурсах в интернете, под псевдонимом **«СТРЕЛЕЦ 2012»** самостоятельно публиковал информацию и о **Н. Левашове** и о **А. Хатыбове**. Я списался с ним. Им оказался **Александр Афанасенко**. Он собрал наиболее полную информацию об **Александре Михайловиче** и большая ему за это благодарность. Я решил дополнить его информацию своими материалами и включил в следующую главу.



7.2. Так что же известно о А. М. Хатыбове ?



Хатыбов А.М.

Большинство людей, читая Хатыбова, воспринимают его как автора фантастических произведений или учёного неудачника, не имеющего академических регалий, абсолютно не осознавая, что **МНОГИМ** уже ему **ОБЯЗАНЫ** сейчас и на долгие времена!

Иногда его имя всплывает в документальных фильмах об инопланетянах, что вполне оправдано в условиях подготовки населения к «рассекречиванию» имеющихся у высших эшелонов власти информации.

В чем же причина, что информация о малоизвестном «широким кругам» учёного, так тщательно была «зачищена», а основные работы автора, когда-то выставленные в интернете, бесследно исчезли? Чтобы эту причину понять проанализирую имеющиеся доступные материалы о нем. Вот выдержки из рассказов тех, кто **ЕГО ЗНАЛ**: В начале **1985 года** в одном из нефтяных институтов Самары разгорался тихий скандальчик. Некий **Александр Хатыбов** не ходил на работу, и за это его хотели уволить. Но уволить все как-то не получалось. Зарплату не платили, но не выходить на работу? Саша Хатыбов и не пил и не курил. И вообще занимался таким элитным делом, как программирование. Характером Александр был крут. Неуживчив, своенравен, но трудяга, что вообще, на мой взгляд, свойственно Гениям. Целые вечера, а то и ночи напролёт проводил он в машинном зале вычислительного центра предприятия «**Куйбышевнефть**» отлаживал какую-то программу. Как оказалось, совершенно **НЕОБЫКНОВЕННУЮ** Программу – Коммивояжёр. Никто ее всерьёз не воспринимал. Ну кому тогда нужна была программа, которая помимо всего того, что могла, мгновенно решала, например, задачу о наиболее выгодном вложении капитала. Где они тогда были эти капиталы? А Хатыбов упорно искал новое применение «коммивояжёру», совершенствовал алгоритм задачи и при этом, непрестанно со всеми ругался.



Александр Михайлович имел самое прямое отношение к разработкам, связанным с психотропным оружием.

Еще в **1965 году** была обнаружена способность Мозга человека и особенно его подсознания принимать напрямую сигналы радиовещательных станций. Возможность к

восприятию усиливалась при попадании в кровь веществ, обладающих полупроводниковыми свойствами. Заговорили о «тайнописи», «кодировании мозга и подсознания», «цифровом мышлении». Естественно, что спецслужбы заинтересовались возможностью создания методики неконтролируемого, бесконтактного воздействия на подсознание. И тогда была начата разработка метода психотронной зомбификации и стерилизации населения в политических целях.

Технология обработки населения сводилась к тому, что в жилых комплексах устанавливались и подсоединялись к телеантенне или к осветительной сети биоэнергетические генераторы, которые днём и ночью работали на



фиксированной частоте в диапазоне 1,4 МГц - 2,2 МГц. В советских радиоприемниках такого диапазона не было и радиосигнал обнаружить можно было только включив японский радиоприёмник среднего класса на этой частоте. Специалистами было установлено, что каждому типу модулированных импульсов соответствует определённый **ЭМОЦИОНАЛЬНЫЙ** настрой, подавленность, неосознанный **СТРАХ**, безразличие. Или, наоборот, чувство удовлетворения, счастья, восторга... Можно было вызвать и физиологические ощущения: зуд, жжение в различных частях тела, головные боли различного характера... Воздействие психотронного оружия (через созданные генераторы) в то время вызывало чувство отвращения к одному политическому лидеру и чувство симпатии к другому. Это один из **ПРИЕМОВ** прямой психотронной обработки в политических целях. Во время прослушивания радиопрограммы вы могли быть закодированы серией специальных радиосигналов в пользу одного или другого политического деятеля. Их повторение чередовалось с импульсами, вызывающими определённые чувства и эмоции. Ночью, в часы сна, когда теряется граница между сознанием и подсознанием, эта же серия сигналов повторялась, чтобы закрепить оценку соответствующего политического деятеля.

Вот об этих генераторах, которые им были уничтожены, и пишет **Н. Левашов** в первом томе «Зеркало моей души». Многие помнят о «пожаре» Останкинской башни.... Левашов и об этом и о многом другом, связанным с «технологиями», написал достаточно подробно. Не поленились. Прочитайте. Могу только дополнить, что саму физику «уничтожения» генераторов, позднее описал А. Хатыбов и на основании его расчётов, эта технология и сегодня «жива».

Я хочу подчеркнуть, только то, что «появление» этих двух людей в одно время и одном месте, совершенно **НЕ СЛУЧАЙНО**, а их взаимоотношения на тот период не могли быть публичными. Но важно

не это (в этом вопросе можно спорить, соглашаться и не соглашаться), важно то, что эти «технологии» сегодня существуют и есть те, кто их способен применить. В подтверждение этому скажу, что они были применены относительно «исполнителей» планируемого уничтожению самолёта **Airbus A321**, на борту которого находились 224 человека - 217 пассажиров и семь членов экипажа. Все что связано с «уничтожением» этого самолёта, рассказанная различными СМИ, если говорить мягко, **НЕ ПРАВДА**.

Заведомая неправда в угоду политики. Самолёт сбит не был, не долетев до точки уничтожения 420 километров. Он оказался «не в том месте и не в то время» там, где его быть не должно. Подобное «событие» произошло с самолётом **A-320**, который «разбился» во Французских



Альпах в марте 2015 года. Те, кто планировал сбить самолёт над Синайским полуостровом, находились в полной боевой готовности и «держали руку» на «спусковом крючке». За это и были наказаны таким образом, что от них осталась одна обувь и два живых инструктора из четырех небезызвестной всем Корпорации «Вэнгард». Они то и рассказали тем, кто их направил о том, что видели своими глазами и как все это произошло. Это произвело соответствующее впечатление и реакцию, о которой СМИ не знали да и не могли знать. Здесь я поставлю точки, как это делал Н. Левашов в тех местах повествования, время которых ещё **НЕ ПРИШЛО**.

(.....)

Уверен, что в скором времени ту информацию, которая сокрыта за этими точками, можно будет опубликовать.

Но вернёмся к **А. Хатыбову**. В апреле 1985 года Саша Хатыбов гордо стоял у дверей Дома промышленности. Вместо увольнения за прогулы он получил зарплату за полгода. И был назначен заместителем директора одного «страшно» секретного института в Киеве. Одного из авторов этого эссе Александр приглашал к себе на работу. Нарисовал такие перспективы, что «жуть» брала. Но в конце апреля случился Чернобыль. Секретный институт по разработке психотронного оружия срочно переезжает в Москву.

В это же время СССР покидала некая Илона, с которой А. Хатыбов прогулял до утра по набережным Москвы-реки. Он был необыкновенно разговорчив и... через несколько лет на прилавках супермаркетов, появились кассеты с курсом ускоренного обучения **английскому языку Илоны Давыдовой**. Но возможно и не только с курсом английского.

В 1986 году, знакомый с Хатыбовым по совместной работе, самарский физик М. посетил Москву. Он хорошо знал Александра и то, чем тот занимался в то время. Алгоритма разработанной программы

Хатыбова он не знал, но часто обсуждал с ним его возможные применения в психотронике. Сейчас можно сказать, что от НЕГО, Александра Хатыбова зависела не только эффективность этого оружия, но и в целом, обороноспособность страны. А если конкретно, быстрота реагирования при ведении и защите от массированных ракетных ударов. Вот этот опыт и расчёты, сделанные Хатыбовым и «использовал» Н. Левашов, создавая СВОИ программы уничтожения психотропного оружия и низкочастотных биоэнергетических генераторов, которые были «разбросаны» по всему социалистическому лагерю.

Александр Михайлович Хатыбов известен также разработками в области психотронного оружия по совместной деятельности с Александром Деевым. А.Деев – это уникальная фигура в нашей отечественной науке. Удивительным и таинственным человеком был московский авиаинженер. Даже ушел странно. В 1992 году. Как-то собрал друзей и объявил: умру через 2 дня. Так оно и случилось.

А. Деев изобрёл фантастическую технологию. Даже одно применение его ВТГ (внутренний топливный генератор) могло принести стране экономию в 15–20 миллионов тонн бензина ежегодно. Это – всего лишь малая часть того, что на самом деле создал Деев. Он открыл новое поле – **Д-поле**, а его аппараты – это генераторы Д-поля. Деев носил кольцо, как он утверждал, **с впаянными кусочками корпуса разбившегося корабля инопланетян** и которое давало ему возможности многое делать. И то, что он строил, изобретал и воплощал работало, и работало крайне успешно. Он говорил, что его **Д-поле** способно творить чудеса. Утверждал, что оно способно: переносить свойства одного предмета на другой сквозь огромные пространства; может очистить воду из озера от вредных примесей всего в одном стакане и перенести эти свойства воды в крохотном стакане на все озеро, на все миллионы тонн его массы; генераторы Д-поля способны ликвидировать радиационное заражение огромных территорий.

О себе он говорил, что **ОМОЛОДИЛ** свой организм на **СОРОК ЛЕТ**, что **способен излечивать раковые заболевания** и что людей может лечить по фотографиям. Вам читатель, ничего это не напоминает, если Вы прочитали книгу «Зеркало моей души» и читали о возможностях **Программ «СветЛ»**, сделанных благодаря трудам и «расчётам» А. Хатыбова, тесно сотрудничавшего с А. Деевым?



Д-генераторы могут уничтожать сорняки, резко повышать урожайность в аграрном секторе, в последнем случае – за счёт полива водой, обработанной ими. Они же позволяют нарастить продуктивность скота. Здесь я Вас отсылаю ко второму замечательному труду Н. Левашова **«Источник Жизни 1 – 10»** написанный

им, как «отчёт» о возможностях Человека при «взаимодействии» с растениями и животными. Напомню **ВАМ**, что Программы для **Комплекса «СветЛ – Флора»** тоже были созданы с применением расчётов А. Хатыбова.

После смерти А. Деева, А. Хатыбов создал свою лабораторию **«Ритм-Фонд»**, которая занималась разработкой **«Теория Ветвящихся Систем»** (этой научной проблемой тогда занимались всего две научные группы - его и группа Мандельброта в США), написал несколько научных работ, в частности, «Математику реального масштаба времени», «Синергетику», «Холодно-плазменный Синтез» ... Все работы относились к сверхсекретным разработкам ВПК ибо являлись основой создания новых высокотехнологичных видов стратегического оружия. Наличие этого оружия у СССР и позволило М. С. Горбачёву, в своё время, заявить «об асимметричном ответе» на Стратегическую Оборонную Инициативу (СОИ) США, что привело к сворачиванию всей программы американцев знавших об этих разработках.

Я не ставил задачу изучения и уточнения деталей автобиографии А.М. Хатыбова ввиду того, что практически все изъято и «зачищено» в интернете и не может касаться формальных элементов его биографии, но в одном уверен точно, что находясь под пристальным вниманием со стороны определенных спецслужб его жизненный путь проистекал в условиях бытового и житейского дискомфорта для его творческой деятельности. От Б. Макова я знал насколько этот удивительный, неординарный и неутомимый исследователь был незащищен в среде жизненной суеты. Его искренние творческие порывы часто были не понимаемы со стороны окружающей чиновничьей среды.

Невозможно в простых обыденных образах объяснить причину такого положения, но так уж повелось в жизни талантливых ученых, что судьба всех Гениев исключает их признание при их жизни.

Александр Михайлович Хатыбов (Морозов) родился 9 февраля 1945 года в городе **Черепаново Новосибирской обл.**

Высшее образование получил в самом престижном техническом учебном заведении страны МВТУ им Баумана в 1969 г., ныне Московском государственном техническом Университете им. Баумана. Это первый и один из ведущих и крупнейших технических Университетов России, дипломы которого высоко котируются в западных странах. Специализацией А.Хатыбова была математика,



физика, химия, биология, медицина, небесная механика.

Приведу наиболее значимые труды и направления деятельности А.Хатыбова для **Человечества** (пишу об этом с полной ответственностью за свои слова)

Направления его исследований:

- математика.
- физика. Неизвестная атомная структура.
- золотое сечение в атоме.
- биология. Живая клетка. Принципы существования.
- медицина. Частотный баланс организма человека.
- небесная механика. Расчёты.
- ноосфера. Среда обитания, решётки и условия существования.

Используются его собственные разработки:

- Создание специальных формул, физика атомных структур, музыкальная таблица химических элементов и т.д.
- математика «калейдоскоп» -18 - осевая теория симметрии (18 осей + 6 трансляций)
- теория простых чисел для формирования частот живой клетки
- золотое сечение: фито-функции золотого сечения как основа формирования живой клетки (2 тома)
- разработка специальных формул для небесной механики (пример: значение $y = \cos(x)$ для значений $1 > x \Rightarrow 0.999999\dots$)
- таблица атомных структур и так далее.

Эти его собственные разработки используются в **Программах «СветЛ»** и во всем, что связано с этими Программами.

Основания для публикаций: ввод иной науки, формализация Системы Управления Земли.

Открытие по математике раздела "Системный анализ и исследование операций".

В реальном масштабе времени решены задачи:

- коммивояжера;
- линейного программирования;
- назначения.

Монографии:

1. Холодный ядерный синтез - 8 томов.
2. Философия математики - 1 том.
3. Золотое сечение - 2 тома, 4 приложения, в том числе Фито-функции клетки.
4. Инструкция по банному делу - 6 томов, 1 приложение.
5. Система Управления - 3 тома, приложение 1 - поступившие тексты, приложение 2 - ответы.

Общий **ОБЪЕМ** печатного **МАТЕРИАЛА** (кроме расчётов)

16.5 тыс. страниц.

Многогранность этого учёного не может не **ПОРАЖАТЬ** и восхищать! А если учесть, что большая часть результатов исследования не может быть пока публична, то сколько же еще других направлений познания нас ждет впереди от этого удивительно творческого **ЧЕЛОВЕКА**.

Пять основных трудов автора:

«Раскрытие принципов действия генетических систем многоклеточных организмов».

«Объяснение принципов работы Мозга».

«Выявление двухэтапности естественного отбора, что объяснило механизм ароморфозов и дискретность биологической эволюции».

«Введение новой трактовки свойств нейтрино, в корне изменившей принятую модель Вселенной».

«Выявление в биохимических свойствах земных организмов (в генетическом коде и др.) следов медленной фундаментальной эволюции жизни во Вселенной, с многократным переносом жизни разумными существами к планетам более молодых звёзд».

Вы только **ВНИМАТЕЛЬНО ВНИКНИТЕ** хотя бы в название трудов А.М.Хатыбова. Они современной наукой даже и не обозначены.

Интересны и отзывы к работам Александра Михайловича Хатыбова. Обратите внимание как чиновничья академическая среда с деформированным сознанием с уровня постной партократии высказывает (а точнее указывает) свои мнения о трудах талантливого исследователя, непризнанного ими при жизни Гения, но так страстно жаждущих «урвать себе кусок. (не все, но многие) Вдумайтесь только в их формулировки.

- 1. И.С.Наяшков** (1986 г.) - полностью всё закрыть, материалы стратегические
- 2. Сигал** (1984 г. ВЦ АН СССР) - сдать нам все материалы для передачи в Израиль.
- 3. Шанкин** (1985 г., Председатель учёного совета Высшей Школы КГБ) - подождём, пока сам всё не отдаст.
- 4. Председатель учёного совета ВНИИБТ** (1986 г.) - сдать всё в учёный совет, а там посмотрим, что сделать или кому отослать.
- 5. Письмо в Госкомизобетений от Александрова** (1986 г. Президент АН СССР) - Если автор решил ещё и задачу коммивояжёра, то это - Нобелевская премия.
- 6. Марчук Г.И.** (1987 г., Президент АН СССР) - почему у Вас нет соавторов? В созданной научной системе это невозможно.
- 7. Хачиян** (1987 г., ДФМН) Отдайте мне принципы решения задачи линейного программирования, Вам и коммивояжёра хватит.
- 8. Маслюков** (1987 г., Председатель ВПК СССР) - Он что, до сих пор не отдал все материалы Семенихину (НИИ АА).
- 9. Киясов** (1984 - 1987 гг, Нач. отдела ВПК) - Все материалы передать Крылову (зав. Кафедрой САиИО МИРЭА).

10. Крылов (1986 г., зав. Кафедрой САиИО МИРЭА, ДФМН) - После передачи материалов на кафедру будет решение о назначении Вас директором "Института Человека" в Киеве.

11. А.Н. Никитин (1996 г., Председатель секции Ноосферы РАЕН) - Открытиями надо делиться.

Список можно было продолжить, но я думаю, что и этого достаточно.

7. 2. 1. Личность, без которой не обойтись...



Шам Николай Алексеевич.

Рассказ об Александре Михайловиче Хатыбове был бы НЕПОЛНЫМ без этой Личности и описания взаимодействия этих двух людей. Генерал Н.А. Шам олицетворяет уникальный русский дух. Человек – кладезь. Его досье – шаг в сторону новой, чистой, биологической цивилизации, побег из смертоносного для планеты машинно-химического строя. Прорыв к новой технокультуре, использующей естественные силы Земли.

Николай Алексеевич (1940 г. р.) в системе КГБ СССР работал с 1966 г. С 1974 г. – в центральном аппарате комитета. Генеральское звание получил в 1986 году. В дальнейшем занимался частным бизнесом: один из организаторов компании ЦИНТ (Центр исследований наукоемких технологий), с 1999 г. возглавлял корпорацию «Гринмастер», производившую бытовую технику и различные приборы с использованием технологий оборонной промышленности, затем генеральный директор ЗАО «Первая Лизинговая компания». В 1991 г. стал первым заместителем председателя КГБ СССР. В 1992-м вышел в отставку по состоянию здоровья. Это – по официальной версии. А на самом деле причиной отставки стал острый конфликт с тогдашним «демократическим» главой КГБ Бакатиным, который передал американцам стратегически важную информацию и выдал схемы «прослушки» американского посольства в Москве.

Именно под его прикрытием в концерне АНТ шли работы над несколькими революционными направлениями в технологиях, технике, и др. областях.

«Главным» гением, которого мы ввели тогда в АНТ (Автоматика, Наука, Технология), рассказывал генерал, стал Александр Хатыбов, математик от Бога. В США миллиарды долларов бюджетных средств потрачены на создание новейшего поколения компьютеров с быстродействием *триллион* операций в секунду. Супер-ЭВМ уже назвали чудом XXI века. А отечественный гений математики Александр Хатыбов пятнадцать лет назад на **ПРИМИТИВНОЙ**, по нынешним меркам, персональной ЭВМ справлялся с задачами, для решения которых требовались машины с операционной скоростью *в тысячи триллионов* операций в секунду. Генерал Шам говорил, что, такого понятия, как ограничение по скорости вычислений, для Александра просто не существовало. Живи Хатыбов в США - был бы богаче Гейтса и давно удостоился бы нескольких Нобелевских премий.

Александр практически создал **СВОЮ** математику, от которой у экспертов **ВОЛОСЫ** вставали **ДЫБОМ**. Если не вдаваться в подробности, то метод Хатыбова позволяет в десятки раз быстрее решать сложнейшие математические задачи. Например, знаменитую «задачу коммивояжера». Классическая по трудности задача. Представьте себе, что вы торговый агент, и вам нужно посетить десятки городов, которые разбросаны по карте там и сям. Как проложить оптимальный маршрут, чтобы побывать в каждом, затратив на это минимальное время? Чем больше пунктов назначения - тем головоломнее задача. А вот Хатыбов щелкал эти задачи как семечки. Мы проверяли работоспособность его системы, предлагая Александру решить задачи, над которыми уже ломали головы в академических институтах (естественно, не говоря ему о том, что они уже были решены). Результаты превзошли все ожидания: он справлялся с «контрольными работами» за считанные минуты, тогда как у традиционных математиков на это уходили дни, а то и месяцы. То есть этот человек мог устроить настоящую революцию в использовании вычислительных машин.

Через КГБ удалось выбить для Хатыбова квартиру и устроить его на работу в **ОДИН ИЗ** институтов Академии наук, который тогда корпел над сложнейшей задачей - обнаружением носителей ядерного оружия с помощью аппаратов космической разведки. Но там его не хотели замечать, никакой работы не давали, а потому Хатыбов не только согласился перейти в АНТ, но и привёл с собой нескольких знакомых изобретателей. Нашу затею превратить АНТ в центр развития прорывных технологий поддержали в 6-м секторе Совета министров СССР, созданном в 1988 году при одном из управлений правительства.



Главной задачей этой структуры стала экспертиза крупных государственных проектов: стоит или не стоит их воплощать? В те годы 6-й сектор возглавлял **генерал Александр Стерлигов**, (отец небезызвестного предпринимателя) и именно с ним мы обсуждали идею превращения АНТ в образцовый кооператив, который не примитивными «купи-продай» занимается и не производство разваливает, а служит развитию страны.

Мы решили рискнуть, потому что советская экономика под влиянием неумных «реформаторов» уже разваливалась на глазах. 6-й сектор Совмина взял дело на себя и подготовил постановление правительства о создании государственно-кооперативного концерна АНТ, а при нем - попечительского совета, в который вошли представители от Госкомитета по науке и технике, прокуратуры, таможенной службы, КГБ и Госкомитета по экономическим связям. Был в этом совете и я. Выручка от этих сверхприбыльных операций должна была вкладываться в развитие прорывных технологий, не имеющих мировых аналогов.

Но все сгубил авантюризм бывшего сержанта Ряшенцева. Минувя попечительский совет, он устроил сделку с продажей десяти танков Т-72 из Нижнего Тагила за рубеж. Это закончилось разгромной статьёй в органе коммунистов-ортодоксов – «Советской России» в феврале 1990 года. Никто ничего не знал о подлинных задачах АНТа, и поднялся вселенский вой. Коммунистические газеты вопили по поводу наглых кооператоров, демократические же узрели в этом коварные козни коммунистических спецслужб, «приватизирующих» страну. Ну, а Горбачёв, как всегда, умыл руки. Затем началось грандиозное следствие по всем семидесяти отделениям АНТа. Премьер Николай Рыжков пролил слезы. Головы многочисленных начальников покатались по ковровым дорожкам. И АНТ погиб. Погиб не просто кооператив, была сорвана первая попытка создать венчурное предприятие, которое могло выручить экономику СССР.

В тоже время, самарский **учёный-биолог К.** заявил, что работает над проектом по **РАЗРУШЕНИЮ** кода инстинкта. Цель - освобождение огромной **ИНТЕЛЛЕКТУАЛЬНОЙ** энергии. Он проводил опыты с собаками и волками, в которых подавлял агрессию и алчность. Были и противоположные результаты. На закрытом заседании кафедры демонстрировали генератор торсионного поля. Это два медных корпуса, соединённых в основании, окружённые прикрепленными к ним медными пластинками и толстыми проводами. Это сооружение включалось в сеть и начинало работать. Так тогда выглядел **ПСИХОТРОННЫЙ ГЕНЕРАТОР**. Но как позднее доказал Хатыбов, это был путь в тупик. Потому что никто тогда не знал физики энергий и в том числе интеллектуальной. «Переделать» или перенастроить эти «машины» было невозможно, поэтому Н. Левашов посчитал, что наиболее оптимальный путь – **УНИЧТОЖЕНИЕ** этого **ЗЛА**. Что и было реализовано. Хочу лишь подчеркнуть, что не все психотропные генераторы были тогда уничтожены. По прошествии времени, некоторые модели были восстановлены и применены в разных обстоятельствах.

Публикации в прессе показывают, что и в настоящее время проводятся эксперименты, которые поощряются определёнными правительственными кругами, а вернее теми, у кого уже ярко выражено полное отсутствие Мозга, но осталось ещё автоторное желание, как они считают, «править миром». Легко убедиться в желании некоторых лиц достичь эффекта психовоздействия на большое количество людей. Но то, что они пытаются применить из космоса, каждый раз успеха не имеет по причине невывода объектов в Космос. Это уже **ДРУГИЕ Программы** и другая история.

В последние годы на территории нашей страны периодически проводятся или точнее, делаются попытки массового кодирования и зомбирование населения. По данным Московской инициативной группы Комитета экологии человека и жилища, не менее чем из **95 городов России** поступили сообщения от граждан, испытывающих на себе последствия психотронного воздействия. По мнению граждан, **РЕЖИМ** воздействия заметно усиливался перед и во время выборов в Государственную думу прошлого созыва и при проведении подобных масштабных мероприятий.

Последствия подобных воздействий приводят к повышенной смертности, высокому уровню раковых заболеваний, рождению неполноценных детей, большому числу самоубийств, особенно среди молодёжи. Согласно последним исследованиям американских учёных длительное пребывание даже в относительно слабых электромагнитных полях приводит к нарушению химических связей в клетках организма. Это, в конечном счёте, приводит к лейкемии, «раку» Мозга и предстательной железы у мужчин и к раку груди, яичников, матки у женщин. В последнее время есть серьёзные подозрения на то, что проводится специальная обработка воды, табачных изделий, шоколада, напитков, а также сахара, молока, хлеба. Это приводит к ионизации тканей и крови организма. Снижение на 20-30 ед. гемоглобина в крови, появление микроожогов кожи, быстрый износ ткани, одежды, подсветка всех фотоматериалов - все это термоэлектронная обработка. К сожалению, единовременно это остановить нельзя, потому что автоторность у тех индивидуумов (уже нелюдей – не нашёл другого слова) ещё присутствует, начиная с 2000 года.

Есть ли защита и выход из сложившейся ситуации? Есть. Это те технологии, которые «разработал» в своё время Н. Левашов, прекрасно видя происходящее в будущем и Программы, которые созданы на базе и с применением этих технологий и по расчётам А. Хатыбова. Можно ли сегодня об этом говорить? Не можно, а нужно.

Могу лишь немного сказать о том, что группа Хатыбова занималась «уничтожением негативного инопланетного воздействия на Земле». Можно конечно же к этому отнести более чем скептически, но те труды, которые сегодня получили **ПУБЛИЧНОСТЬ** и, в частности, представлены на **сайте НИИ ЦУС** открывают глаза на то, что называлось (уже в прошедшем времени) «инопланетным воздействием» и «биологическим управлением» Земли и Человека.

Я уже от многих слышу, что «мы очень долго не хотели верить в то, что на своём сайте написал Александр Михайлович Хатыбов. Он ведь давно напрямую утверждал, что Земля находится под биологическим управлением.

В этом году мы получили (ощутили и осознали) этому подтверждение в различных формах происходящего начиная от изменения климата и невероятных климатических катаклизмов и заканчивая политическими событиями, которые начали влиять и изменять весь мир на наших глазах. Например, наблюдения за узловыми точками сетки Хартмана говорят о том, что она за последние три года начинает потихоньку рассыпаться. Почему рассыпаться? Обычный характерный размер сетки Хартмана (она ячеистая) составлял около 2 метров.

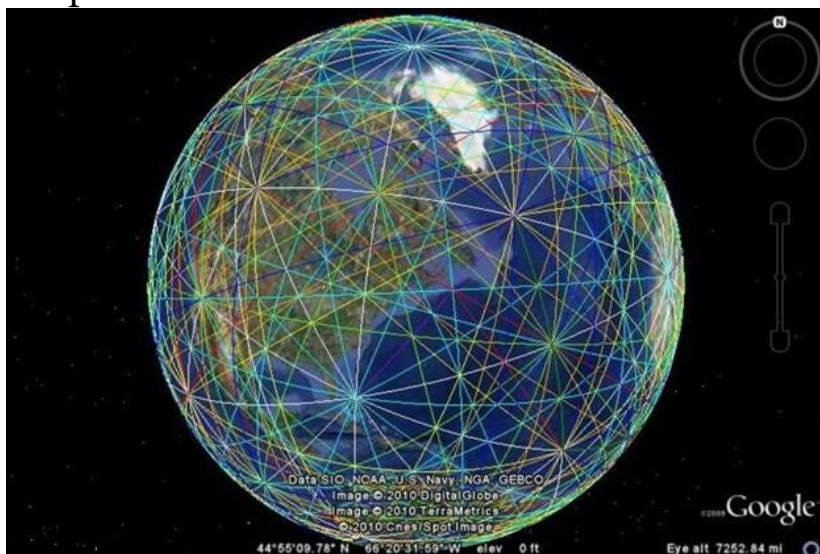

В начале 2015 года произошёл скачок и она увеличилась до трёх метров.

Месяца полтора после первого скачка произошел второй. Она выросла в размере до 6 метров, буквально через пару недель она увеличилась в размере до

9 метров. И хочу подчеркнуть для любознательных – в это же время и «погиб» **Airbus A321** над Синайским полуостровом на борту которого находились 224 человека. Найти сейчас узловые точки сетки Хартмана становится очень сложно. В квартирах, в которых мы проживаем (про квартиры и сетку Хартмана прочитайте в «**Знаниях от На_Чала**», повторяться не буду) их может просто не оказаться. Более того, они - эти точки, продолжают очень интенсивно меняться. Практически почти каждый переход поляризации электромагнитного поля сопровождается перемещением этой сетки. То есть те, кто по-видимому, действительно контролировал всю эту информационную обстановку на Земле, потихоньку начинают «уходить». Однако, хочу сказать, что сегодня есть люди, в том числе и «Друзья» Н.Левашова о которых я упоминал, способные контролировать **СОСТОЯНИЕ** сетки Хартмана. Опять увлёкся. Хотя все, что написал, взаимосвязано.

7. 2. 2. Стремление. И продолжим про Хатыбова...

Как ответить на вопрос, который сегодня «терзает» умы многих: Если сегодня применить на практике то, о чем писали и говорили и **Н. Левашов** и **А. Хатыбов** – наступит ли порядок во всем, появится ли понимание происходящего и позволит ли это навсегда покончить с нашим прошлым и шагнуть в **«СВЕТЛОЕ БУДУЩЕЕ»**.

Но помните, где то мы уже подобное слышали.

Хочу отметить, что старая система всегда сопротивляется новому пониманию людьми ключевых узлов. Она как живой организм реагирует на опасность. Не важно, насколько верна новая информация. **ВАЖНО**, что она представляет опасность. **ПРАВДОЙ** для живой системы является не то, что соответствует фактам, а то, что позволяет **СОХРАНИТЬ** себя. Правдивой информацией сегодня ещё является не то, что **ВЕРНО**, (как пример, трагедия с **Airbus A321**), а то, что **ПОЛЕЗНО** системе. Сама по себе истина, оторванная от этого условия, есть абстракция. Формула проста для обывателя – **«Если ложь даёт жизнь — это правда. Если правда несёт смерть — это ложь»**. Эту формулу мне разъяснял в своё время Николай Левашов, когда мы с ним беседовали о практическом применении разработок А. Хатыбова. «Давайте (он всегда со всеми общался на «Вы») рассмотрим высказанную мысль на капитане пассажирского судна» - говорил он и продолжал – Для него главная и единственная цель — довести пассажиров до пункта назначения целыми и невредимыми. Все остальное — лирика. Что способствует безопасности пассажиров — то **ПРАВДА**. Что нарушает безопасность пассажиров — то **ЛОЖЬ**.

Держа это правило в голове, представьте - в днище корабля обнаружилась пробоина. Её можно заделать, но при условии, если **НИКТО** из пассажиров не узнает о проблеме. Если же пассажиры узнают об опасности, **НАЧНЕТСЯ ПАНИКА**.

Пробоину в этих условиях заделать не удастся погибнут **ВСЕ**.



Правда капитана — скрывать от пассажиров истинную информацию о состоянии судна. Если даже его кто-то случайно спросит, нет ли на судне пробоины, капитан должен отвечать: **никакой пробоины нет, все в полном порядке**. Чтобы соблюсти свою **ПРАВДУ** капитан должен **ЛГАТЬ**. Теперь усложним ситуацию. На судне появился

правдолюб, информирующий пассажиров о ситуации. Он говорит **ИСТИНУ** о состоянии судна, чем вызывает **ПАНИКУ**. Равносильно тому если бы он ходил по каютам и расстреливал людей (второй вариант даже лучше, люди сразу бы умерли, не испытав ужаса надвигающейся гибели). Что должен делать капитан? **ЛЮБЫМ** способом обезвредить правдолюб — арестовать, выкинуть за борт, пристрелить и прочее. **Пусть лучше умрёт один, чем все** (в том числе и правдолюб). Для соблюдения правды капитан должен не только врать, но и убивать. Теперь представьте, говорил Левашов, социальное здание где живут десятки миллионов людей. Если оно рухнет, **БОЛЬШИНСТВО** живущих в нем людей погибнут. Главной правдой для старшего по зданию является **НЕ ДОПУСТИТЬ** крушения здания. Все остальное для него — «инструмент».

Но как же быть? Чтобы выполнить задачу по внедрению новых технологий и восприятию **НОВОЙ ИНФОРМАЦИИ** (от Хатыбова, от Левашова и других...) адекватно, нужно проанализировать ситуацию. Это как если вам поручено охранять атомную станцию от террористов. Вы выявляете ключевые узлы и пути доступа к ним. Далее - способы разрушения. Исходя из совокупности данных формируете защиту. То же самое и с наукой, и с социальной конструкцией - сначала выявляются ключевые узлы. Но узел то тут **ОДИН** — **МИРОВОЗЗРЕНИЕ**. Если «взорвать» сегодня и сейчас этот фундамент — **РУХНЕТ** все. Тогда нужно осмыслить и понять самим, каков способ, которым можно его разрушить. Традиционная бомба мировоззрение не взорвёт. **РАЗРУШИТЬ** информацию может только **ДРУГАЯ** информация.

Как это делалось и делается последние 2000 лет? Выяснив стратегический узел конструкции, разрабатывается концепция охраны. С этого момента все **УСИЛИЯ** сосредотачиваются на охране мировоззрения. Для тех кто этим «занимается» (Академия Наук или Комиссия по лженауке) не важно, истинное мировоззрение лежит в основании или ошибочное. Важно, что если его каким-то образом сломают, социальная конструкция гарантированно рухнет. А этого допустить **НЕЛЬЗЯ**.



Вот поэтому и «зачищались» труды Александра Хатыбова и в меньшей степени, труды Н. Левашова. Потому что написанное Левашовым, можно было представить, как «фантастику», эзотерику и т.д., а труды Хатыбова были **ОПАСНЫ** конкретными расчётами и рекомендациями. Но все эти «охранители» и от науки и от **НОВЫХ ЗНАНИЙ**, которые можно было получить, благодаря этим трудам, не учли одного, - того, что совместная **ИНФОРМАЦИЯ**, которая получается при **СЛОЖЕНИИ** этих трудов, подобна ядерной

бомбе, которая может разрушить **ВСЕ**, если это познать и **УМЕТЬ** с этим обращаться.

Теперь о том, что происходит сегодня на наших глазах. На мой взгляд, если бы у сегодняшнего мировоззрения была элита, то её правда была бы одна — сохранить фундамент. Сохранить любой ценой. Она, эта элита, выступила бы против носителей нового мировоззрения с той же яростью, с какой инквизиция выступала **ПРОТИВ** инакомыслия. Но их современное мировоззрение, в соответствии с тем, что писал Хатыбов (и это ещё один наглядный пример, подтверждающий **ПРАВотУ** и Левашова и Хатыбова) не имеет такой силы. Его **НИЧТОЖНОСТЬ** выражена в **НИЧТОЖНОСТИ** сегодняшней **ЭЛИТЫ**. Мы это видим ежедневно и в СМИ и в интернете. Если конечно умеем видеть. Эта элита уже **НЕ ВИДИТ** последствий распространения информации, разрушающей теорию вечного мира, и поэтому её скоро **СМЕТЁТ**. Но главное – мир не разрушить.

Я уверен, что уже начались те же самые процессы, что при крушении Римской империи (которую в том виде, в каком нам ее преподносили – **НЕ БЫЛО**) или Католической цивилизации. То, что сегодня считаются само собой разумеющимися ценностями, перестает таковыми быть. Первый открытый и серьёзный удар и нанёс Александр Хатыбов. **31 марта 2010 года**, была опубликована статья, уже известного учёного Хатыбова Александра Михайловича под названием: « **А есть ли наука?**», в которой, он особо подчёркивает, что **«было много учёных, которые были не согласны с Ньютоном и Эйнштейном, до последнего времени критиковать этих учёных было запрещено!»**

7. 2. 3. А есть ли наука? Или кто получает реальную информацию

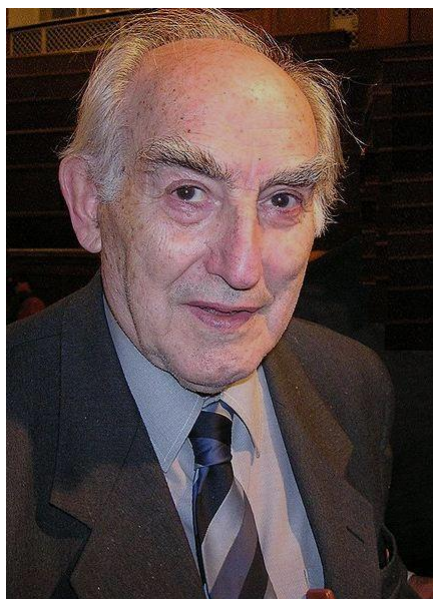

Академик Виталий Гинзбург, подводя итоги развития современной науки, вывел главные направления развития физики в XXI веке. **Его итог** - известная нам современная наука.

Создано пространство, называемое наукой, где нет даже намёка на структуру атома, строение материи и собственно на науку.

Всё внимание - на догмах (с 1964 запретили критику Эйнштейна).

«Можно рассчитывать на то, что в XXI веке наука будет развиваться не менее быстро, чем в

ушедшем XX столетии. Вместе с тем физика так разрослась и дифференцировалась, что «за деревьями трудно разглядеть лес, трудно охватить мысленным взором картину современной физики как целого. Между тем такая картина существует и, несмотря на все ответвления, у физики имеется стержень. Таким стержнем являются фундаментальные понятия и законы, сформулированные в «Теоретической физике» (В.Гинзбург). Итак, Список «особенно важных и интересных проблем» с точки зрения В.Гинзбурга:

Макрофизика

1. Управляемый ядерный синтез.
2. Высокотемпературная и комнатотемпературная сверхпроводимость.
3. Металлический водород. Другие экзотические вещества.
4. Двумерная электронная жидкость (аномальный эффект Холла и некоторые другие эффекты).
5. Некоторые вопросы физики твердого тела (гетероструктуры в полупроводниках, переходы металл-диэлектрик, волны зарядовой и спиновой плотности, мезоскопика).
6. Фазовые переходы второго рода и родственные им. Некоторые примеры таких переходов. Охлаждение (в частности, лазерное) до сверхнизких температур. Бозе-эйнштейновская конденсация в газах.
7. Физика поверхности. Кластеры.
8. Жидкие кристаллы. Сегнетоэлектрики.
9. Фуллерены. Нанотрубки.
10. Поведение вещества в сверхсильных магнитных полях.
11. Нелинейная физика. Турбулентность. Солитоны. Хаос. Странные аттракторы.
12. Разеры, гразеры, сверхмощные лазеры.
13. Сверхтяжелые элементы. Экзотические ядра.

Микрофизика

1. Спектр масс. Кварки и глюоны. Квантовая хромодинамика. Кварк-глюонная плазма.
2. Единая теория слабого и электромагнитного взаимодействия. W^{+-} и Z^0 -бозоны. Лептоны.
3. Стандартная модель. Великое объединение. Суперобъединение. Распад протона. Масса нейтрино. Магнитные монополи.
4. Фундаментальная длина. Взаимодействие частиц при высоких и сверхвысоких энергиях. Коллайдеры.
5. Несохранение CP-инвариантности.
6. Нелинейные явления в вакууме и в сверхсильных электромагнитных полях. Фазовые переходы в вакууме.
7. Струны. M-теория.

Астрофизика

1. Экспериментальная проверка общей теории относительности.
2. Гравитационные волны, их детектирование.

3. Космологическая проблема. Инфляция. L-член. Связь между космологией и физикой высоких энергий.
4. Нейтронные звезды и пульсары. Сверхновые звезды.
5. Черные дыры. Космические струны(?).
6. Квазары и ядра галактик. Образование галактик.
7. Проблема темной материи (скрытой массы) и ее детектирования.
8. Происхождение космических лучей со сверхвысокой энергией.
9. Гамма-всплески. Гиперновые.
10. Нейтринная физика и астрономия. Нейтринные осцилляции.

Этому списку «особенно важных проблем» с точки зрения академика В.Гинзбурга, Хатыбов выносит в своей статье «А есть ли наука?» приговор: нашей современной науке, то есть «ЛОШАДИ», предстоит существовать и в XXI веке.

Теперь мнение учёного. Кузичев Юрий Георгиевич. «Физика - наука или лженаука?»

Юрий Георгиевич в основном правильно отметил состояние науки, приводим его высказывания. Содержательную часть научных знаний о природе физики **фальсифицировали**.

Теоретические предметные модели они разрабатывали на основе не **объективной** информации, а **субъективной**, или **не разрабатывали вовсе**, и

проблемы естествознания, по их словам, «обходили» или «снимали». Вот традиционные способы «обхода» и полученные модели:

1. Догадки и вымыслы (примат субъективного над объективным):

- всемирное тяготение;
- движение планет по инерции в абсолютной пустоте;
- при свободном падении тела его потенциальная энергия превращается в кинетическую;
- при колебаниях маятника его потенциальная энергия превращается в кинетическую и обратно;
- термоядерные реакции на Солнце;
- звёзды как газовые шары;
- и т.д.

2. Подмена изучаемых объектов «чёрными ящиками» и разработка их математических моделей (примат формы над содержанием):

- закон всемирного тяготения, законы механики;
- законы электростатики и электродинамики;
- модели теорий относительности;
- модели квантовой и волновой механики;
- и т.д.

3. Получение предметных моделей из математических (логические спекуляции, примат формы над содержанием):

- энергия (материализованный математический параметр);



- потенциальная энергия поднятого тела (*материализованный математический параметр*);
- время (*материализованный математический параметр*);
- гравитационные, электромагнитные и другие физические поля (*получены из векторных полей сил тяготения*);
- искривлённое четырёхмерное пространство-время (*получено из математической модели*);
- синусоидально-косинусоидальные поперечные электромагнитные волны (*ось углового аргумента тригонометрических функций заменена осью натуральных чисел*);
- и т.д.

4. Неправильное истолкование явлений природы и экспериментальных результатов (***примат субъективного над объективным***):

- увеличение скорости свободного падения тел объяснено как результат превращения воображаемой потенциальной энергии в кинетическую;
- движение планет истолковано как движение по инерции;
- искривление траекторий микрочастиц в камере Вильсона истолковано как следствие взаимодействия воображаемых электрических зарядов с воображаемым магнитным полем;
- после неудачного опыта Майкельсона физики отказались от признания реальности эфира;
- многолетняя неудачная **охота за электроном** привела к появлению принципа неопределённости Гейзенберга;
- спектры атомов объяснены как следствие перескакивания электронов-волн с одной орбиты на другую, при котором они якобы излучают фотоны-волны;
- энергообмен объектов при посредстве потоков и волн эфира истолкован как энергообмен с помощью квантов физических полей: гравитонов, электронов, фотонов и т.п.;
- и т.д.

5. Разработка новых моделей на основе ранее разработанных (***логические спекуляции, примат субъективного над объективным***):

- гравитоны, магнетоны, электроны, фотоны (*кванты воображаемых физических полей*);
- модели планетарных атомов (*построены из электронов и протонов, якобы обладающих электрическими зарядами*);
- сильные взаимодействия (*удерживают в ядрах атомов якобы отталкивающиеся друг от друга протоны*);
- волны Шрёдингера и Де Бройля (*отражают воображаемый корпускулярно-волновой дуализм электронов*);
- квант действия (постоянная Планка) и принцип запрета Паули (*появились, когда физики подгоняли под природу гипотетическую планетарную модель атома Нагаоки-Резерфорда*);
- валентные электроны (*якобы связывают атомы в молекулы*);

- свободные электроны (якобы образуют электрический ток);
- силы Ван-Дер-Ваальса (якобы удерживают в кристаллах электрически нейтральные атомы и молекулы);
- чёрные дыры (появились как результат проявления воображаемого всемирного тяготения);
- и т.д.

6. Подмена явлений природы воображаемыми (якобы эквивалентными) явлениями (**примат субъективного над объективным**):

- энергообмен Солнца с планетами и воздействия возникающих при этом сил подменены воздействием всемирного тяготения, гравитационного поля, искривленного пространства;
- продольные волны упругой деформации эфира подменены поперечными волнами электромагнитного поля;
- энергообмен Земли со свободно падающим телом подменён превращением воображаемой потенциальной энергии в кинетическую;
- энергообмен объектов при посредстве потоков и волн эфира подменён энергообменом при посредстве квантов воображаемых физических полей: гравитонов, электронов, фотонов и т.п.;
- изменение темпов эволюции микрочастиц (*мю-мезонов*) при субсветовой скорости объяснено как следствие изменения хода персонального времени микрочастиц;
- и т.д.

7. Модели теоретической физики не отражают причины и механизмы гравитационных, электромагнитных и других взаимодействий, поэтому бесполезны для естествознания, иначе говоря, не имеют научной ценности.



8. Однако модели имеют практическую полезность, поэтому (на основе принципа **практика - критерий истины**) были приняты за **абсолютную истину** и перенесены из теории в природу. В итоге физики создали свой собственный воображаемый мир.

8. Джонатан Свифт в своё время высмеял Птолемея и Ньютона, рассказав устами своего Гулливера о простаках - лапутянах, которые, **забыв о реальном мире, жили в своих собственных мирах.**

9. Физики и сегодня живут в своих мирах - изучают явления и объекты, которые сами же придумали (*кварки, струны, относительное время, физические поля, чёрные дыры, большой взрыв и т.п.*) или получили искусственно при дроблении атомов на ускорителях, в то время как **реальная природа остаётся не изученной.**

Итоги физики

Современная физическая картина мира напоминает даже не лоскутное одеяло, а кучу несовместимых лоскутов.

Не объяснены (или объяснены неправильно):

- абсолютное движение и абсолютная энергия;
- механизмы тяготения и отталкивания;
- устройство и твёрдотельное вращение спиральных галактик;
 - источник тепловой энергии Солнца, циклы солнечной активности, дифференциальное вращение Солнца, Юпитера, Сатурна и Земли;
- движение Луны, Земли и других планет;
- приливы, приливные и сезонные течения и ветры, включая муссоны;
- свободное падение тел и колебания маятников, увеличение энергии свободно падающих тел и источник этой энергии;
- возникновение и устройство нуклонов и объединение их в трёхмерные системы - атомы, молекулы и вещества; химические свойства атомов, молекул и веществ;
- тепловые, световые и другие волны; поляризация и другие свойства волн;
- физические свойства атомов, молекул и веществ, в том числе твёрдость, упругость, теплоёмкость, теплопроводность, тепловое расширение, агрегатные состояния вещества, анизотропия и магнетизм кристаллов, притяжение и отталкивание постоянных магнитов;
- сущность электрического тока, тепловое и магнитное действия тока, сопротивление и сверхпроводимость проводников, электромагнитная индукция;
- причины излучения и распада атомов;
- длительное сохранение в атомах атомной энергии и её механическая сущность;
- и т.д., и т.п.

Что есть физика?

Называть физику наукой о природе нет достаточных оснований.

В методологии царит неразбериха. Метафизический метод, допускающий при решении задач подмену реальных явлений воображаемыми, перенесён из прикладной физики в фундаментальную, и философы называют его «**новой диалектикой, созданной самими физиками**», а сами физики (см. *А.Б.Мигдал* «Квантовая физика» разделяют на диалектику Эйнштейна, диалектику Бора и т.д. Отличие этих «диалектик» состоит лишь в том, что Эйнштейн **измышлял** только математические модели воображаемых явлений природы, а Бор - математические и предметные.

Физики смешали в кучу фундаментальные теории, которые должны отражать устройство природы, и лженаучные теории, пригодные, в лучшем случае, только для решения прикладных задач, и все эти теории

стали подавать как результаты естествознания. Вследствие этого и **в теориях царит неразбериха.**

Вот примеры:

- в Берклеевском курсе физики утверждается, что абсолютного объективного движения (*относительно эфира?*) в природе нет, поскольку обнаружить его не удалось, а в теориях скорость движения фигурирует как объективная реальность;

- энергия считается мерой движения материи (*относительно чего?*);

- релятивистские эффекты считаются следствием движения с субсветовой скоростью (*относительно чего?*);

- закон инерции гласит, что тело при равновесии всех действующих на него сил движется прямолинейно и равномерно (*относительно чего?*), а в солнечной системе, где, согласно теории, силы тяготения уравновешены центробежными силами, планеты необъяснимым образом летают по инерции криволинейно и неравномерно;

- потенциальная энергия одного и того же тела считается положительной (*когда тело падает на Землю*) и отрицательной (*когда тело летит по орбите вокруг Земли*), хотя энергия как скалярная математическая мера движения не может быть отрицательной; как следствие, полная энергия тела, летящего мимо Земли по параболической траектории со второй космической скоростью, оказывается равной нулю, так как его кинетическая и потенциальная энергии равны и противоположны по знаку;

- согласно теории, положительные и отрицательные микрочастицы должны притягиваться друг к другу и аннигилировать, однако в атомах и веществах электроны не притягиваются к протонам и не аннигилируют; волны электромагнитного поля считаются тождественными микрочастицам, движущимся в пустоте. (*корпускулярно-волновой дуализм электронов и фотонов*);

- электроны-волны необъяснимым образом летают вокруг ядер атомов, перескакивают с одной орбиты на другую, излучая и поглощая фотоны-волны, связывают атомы в молекулы и образуют в проводниках электрический ток;

при дроблении атомов (*на ускорителях*) получены бесчисленные осколки, при классификации которых возникла неразбериха; тем не менее, физики пытаются по этим осколкам кирпичей объяснить устройство мироздания.

Отказываясь от разработки предметных моделей и называя математические модели физическими теориями, **«...физики погрузились в туманную атмосферу матриц и волновой механики, в математические операции. Они делали правильные выводы, но вместе с тем не понимали стоящей за ними физической реальности».** Макс Планк .

Знаменитый физик-теоретик лауреат Нобелевской премии Ричард Фейнман много лет занимался популяризацией физических теорий, однако и он не избежал сомнений в их научной ценности и честно

говорил об этом на своих "популярных" лекциях. Вот выдержки из лекций: «Тяготение не удалось связать с законами движения... Его нельзя объяснить никакими другими явлениями... Квантовая физика - это чудовищная неразбериха... Никто не понимает, почему так устроена природа... Для объяснения устройства природы хороших теорий нет». (То же самое писал и Н. Левашов).

Судя по методологии и содержанию теорий, физика развивалась как искусство решения прикладных задач, то есть как прикладная математика (*математическая физика*), и, называя её наукой о природе, физики выдают желаемое за действительное.

Наша цивилизация в познании природы зашла в тупик, а повинны в этом, в немалой степени, главные идеологи физической науки Ньютон, Максвелл, Эйнштейн и Бор

Вот такую нелицеприятную картину о состоянии физики дал другой ученый Кузичев Юрий Георгиевич. Он отметил, что итоги физики – печальны и называть физику наукой о природе нет достаточных оснований. И А.М.Хатыбов в статье пишет, что Юрий Георгиевич в основном правильно отметил состояние науки. **Далее Александр Михайлович пишет:**

Рассмотрим вопрос существования науки с иной точки зрения.

Как автор этой книги введу небольшое дополнение для правильного понимания о чем пишет далее в своей статье Хатыбов, освещая этот вопрос. Наша планета Земля, как некая Подсистема, входит в более сложную солнечную Систему и является частью её системы управления, некогда внедренной Надсистемой для защиты жизни от случайных факторов. До настоящего времени известны две такие системы: Родная и интервентская Системы управления Земли. Человеческая цивилизация управляема.

Имеем Систему Управления Земли, которая включает несколько Комплексов Управления, стационарные системы контроля и объекты (НЛО). Всё это взаимосвязано не только между собой, но и с Солнцем, Луной, спутниками планет. Цель Системы Управления - создать биоструктуру, полностью отвечающую требованиям Программы.

Для решения этой задачи созданы все условия, кроме одного - никакая структура не должна вмешиваться в работу Системы Управления. Потому мировоззрение даётся в искажённом виде и в первую очередь это касается атомных структур и принципов построения мироздания.

Вместо этого даётся частичная инструментальная база (математика). Всё развитие науки - это развитие математики и моделирование без практического смысла. В то же время в науке нет (и не может быть) решения NP -сложных и NP- трудных задач (задачи из класса NP в теории алгоритмов), пропустили "золотое сечение", без которого нельзя подойти к элементарной атомной структуре.

Далее - предоставляется информация технического содержания, но только единицы её правильно воспринимают и только при определённых

условиях создают реальные изделия. Это доступно только тем, кто имеет связь с Системой Управления.

Вспомним некоторых из них.

1. **Леонардо да Винчи.** Определил развитие технической базы более чем на 400 лет.

2. **Никола Тесла.** Гений, работы которого предвосхитили самые фантастические мысли учёных.

Из современных:

1. **Бурлаченко Арнольд Иванович.** Имея 8 классов образования, разработал теорию звука и создал динамики, превосходящие по качеству любые известные образцы.

2. **Деев Александр Александрович.** Радиоинженер. Получил от Системы Управления чертежи и принципы использования созданных им приборов. Создал теорию Д - поля. Позднее "соучастники" переименовали её в «спинорное», а когда Акимов утащил один из приборов, то и вовсе - в «торсионное». Однако, не имея связи с Системой Управления всё, что пытались использовать без Деева - это басня Крылова «Мартышка и очки».

3. **Петрик Виктор Иванович.** Система Управления предоставила ему технические решения по ряду актуальных проблем.

В чём особенность этого списка?

Никто из них не лез в атом, то есть не создавал новых теорий, а технические воплощения ставят в тупик всю современную науку.

Итак, имеем:

- вершину пирамиды - математики, создающие псевдоструктуры;
- гении одиночки, их единицы и все они получают только то, что реально можно воплотить;
- творцы, дельцы, и прочие научные деятели. Здесь собрано всё, от критики до создания собственных теорий.

Так, как только появилась «динамика», выросли эфиродинамика, ритмодинамика и прочее, по аналогии с тем, как только в компьютере появилась «виртуальная память» возникли «виртуальные убийцы» в кинофильмах.

Что же является тормозом развития науки? - **Мировоззрение!**

Точка зрения науки на материальный (и на нематериальный) мир:

Твёрдое тело -> жидкость -> газ -> неорганизованная плазма.

Атомные структуры, естественно, ищут в твёрдом теле, для чего создают синхрофазатроны, коллайдеры.

Тоже самое будет, если в оркестровую яму при исполнении симфонии бросить бомбу и после оседания пыли собрать заново из оставшихся песчинок все инструменты и оркестрантов.

Именно этой наукой и предлагают заняться в XXI веке!

Рассмотрим иную точку зрения.

Строго организованная плазма -> материальные структуры (твёрдое, жидкое, газообразное).

Атомные структуры необходимо рассматривать только в верхних октавах плазмы.

Система Управления имеет сегодня k-структуру, все решётки построены на кубиках (в органической химии кубик преобразуется в шестигранник).

Октавы	
128	Тактовый интервал. Задаётся Солнцем, принимается за скорость света
78 - 126	Системы контроля, хранение гуманоидов и «барабашек»
74 - 76	Системы контроля всех насекомых
72	Мозг «золотого миллиона» генотип 461
68 - 70	Мозг «золотого миллиард», генотипы 441, 442
66	Мозг остального населения Земли, генотипы 421, 422, 423
64	Верхняя октава материальных структур
62	Управление материальными структурами при трансмутации
40 - 60	Энергетический коридор (Тесла работал с 60 октавой)
34 - 38	Коридоры «0-переходов» после смерти
30 - 32	Сложные смеси (типа нефти)
24 - 28	Вода
16 - 22	Газ

Современная наука может работать (и создавать технические устройства) не выше 64 октавы, все виды приборов не могут быть созданы выше 64 октавы.

Всё, что выше 64 октавы, это - неинерционная масса, то есть там нет гравитационных частот.

Базовая атомная структура - 128 октава и если её «общипать», дойдём до 64 октавы.

До 2012 года Система Управления последовательно переходит сначала на 224 октаву, затем - на 512.

Но уже при тактовом интервале 224 октавы скорость света будет в миллиарды раз больше. Что при этом изменится, смотри раздел «как ось Земли влияет на счёт в банке»

Наука, как за соломинку, цепляется за теорию Большого взрыва, кварки, металлический водород (его не может быть, потому что есть ещё

неинерционная масса трития), теорию Дарвина (или альтернативную - божественную).

Прямым доказательством отсутствия науки является наличие церкви

Сколько церковных чудес наука объяснила? Начните со святого огня на Пасху.

Послесловие.

- Космос существует без Большого взрыва;
- Земля, планеты - искусственные **структуры, создавались более 16 миллиардов лет;**
- Человек - высшее создание, создавался десятки миллиардов лет;
- **обезьяна - гуманоид человека;**
- весь животный мир, насекомые созданы **для контроля частот, которые есть у человека;**
- радиоизотопный метод не может служить доказательством древности;
- **Луна, Солнце, спутники планет - чужеродные структуры.**



Уфология - не наука, а сбор статистического материала (причём, без смысла).

Система Управления убрала некоторые частоты из трубок связи со спутниками и об астрологии, как способе получения информации, можно забыть.

Статья А.Хатыбова «А есть ли наука» вызвала реакцию разорвавшейся бомбы в «научных кругах». Не трудно догадаться почему. Однако движение Разума **ВПЕРЕД** невозможно без освобождения от излишков воспоминаний и контролируемого беспамятства. Так продолжаться больше **НЕ МОЖЕТ**. Невозможно объять необъятное и согласовать несогласуемое, опираясь на тот «научный багаж» который так умело придал критике А. Хатыбов. Ему, как пластическому хирургу, пришлось «резать по живому», **ПОТРОША** мозги академиков и удаляя раздобревшую ткань во имя нового понимания и новой философии, а также физики процессов, познав которые можно двигаться вперёд.

Я уверен, что отвержение предшествующего опыта (и особенно в науке и технологиях) – необходимая черта истинного философствования в этом направлении. Но для того чтобы **ОТВЕРГНУТЬ вначале необходимо **ПОНЯТЬ**. Понять, чтобы **СДАТЬ** в **УТИЛЬ**. Конечно, такая стезя не лишена рисков и чревата определёнными издержками в виде дилетантизма, нигилизма и философского ребячества. Но я всегда считал, беря пример и с Хатыбова и с Левашова - что путь добросовестного начётничества и **ВОСТОРЖЕННОГО** ученичества заведомо **ПРИВЕДЕТ** в тупик, а потому **СОВЕРШЕННО** неприемлем. В чем нередко убеждался, после**

того, как Левашова не стало.

Практически все труды А. Хатыбова – как он сам писал и я знаю, что это было именно так, являлась **дешифровкой текстов, полученных как пояснительная база для анализа текущей ситуации и для проведения определённых расчётов по «просьбам» Системы Управления** для **ИДЕНТИФИКАЦИИ** выполненных по мере исполнения программных функций. Первое знакомство Александра с ней состоялось в **1995** году, когда экран компьютера, на котором он трудился развернулся (был развёрнут «невидимой силой») на 180 градусов и появилась бегущая строка с текстом, который нёс в себе информацию. Данные предоставлялись Системой Управления Земли.

Б. Маков был свидетелем этой «трансляции». Вот что об этом он мне рассказал. Являясь другом Хатыбова, он часто бывал у него дома. В определённое время (вечером) Александр брал толстую пачку писчей бумаги и карандаш. Садился за стол и некоторое время просто **НЕ РЕАГИРОВАЛ** на все, что происходило вокруг него. Он писал на листах не переставая, сбрасывая эти листы на пол. Создавалось впечатление, что он **НЕ ПОНИМАЛ**, что он пишет. Просто механически воспроизводил на бумаге ту информацию, которая ему «транслировалась», не вникая в её суть. Борис говорил, что после начала этого действия, он не мог находиться в квартире. Его Мозг просто «разрывался» от напряжения и он выбегал на улицу. Это лишь подтверждает то, что есть информация персонифицированная, которая передаётся (вменяется) конкретным людям, в зависимости от решаемой задачи) Утром Хатыбов собирал все листы в пачку и уже осмысленно приступал к обработке этой информации.

Информационный обмен с Системой до осени 1995 года носил односторонний характер без элементов какого-либо технического сопровождения на этапе непосредственного приема информации от неё. Возможности приема информации мозгом индивида все равно ограничены, как бы это не рассматривалось. К осени 1995 года А.Хатыбовым был разработан программный продукт, позволяющий производить дешифровку всей информации от истинной Системы Управления Земли. Позднее, после апробации разработанного продукта и применения ряда технических оснащений, определённых навыков, полученных Хатыбовым именно таким путём в вопросах «взаимодействия» с Системой, связь стала устойчивой и двухсторонней. Как прямая трансляционная информация так и информация по «схеме» «вопрос – ответ». Это позволило А. Хатыбову получить подтверждение для тех расчётов, которые им УЖЕ были сделаны и продвинуться далеко вперёд, в отличие от «современных» учёных и науки.

Надо обратить внимание на особенность того далекого времени, - интервентская Система Управления находилась в своем полном рабочем состоянии, и её Система Контроля жестко освещала всю происходящую реальность. Любые проявляющиеся фрагменты информации несистемного характера, несанкционированные с её стороны, подлежали ликвидационному процессу вместе с носителем. Понятно какой

опасности подвергался Александр Михайлович. Сегодня работа связанная с обретением контактного состояния с Системой Управления Земли воспринимается как бы привычным рабочим процессом, но в реальности это за пределами фантастических воображений. И основная заслуга в этом вопросе – талант настоящего гения А.Хатыбова!

Это мы сейчас говорим о Новой Системе Управления. А в рамках старой системы это решалось несколько по другому. Через так называемое «**ОЗАРЕНИЕ**» конкретной личности. «Проснулся» **Д. Менделеев** и нарисовал (написал) свою таблицу, применение которой привело Человечество туда, где мы все сейчас находимся! Будучи в Швейцарии (Альпы) у **В. И. Ленина** вдруг как из «рога изобилия» «полились» статьи и работы, а так же появились ораторские способности, которые привели к тому, что названо Октябрьской революцией!». **К. Маркс**, ничего из себя не представляющий индивид, **ВДРУГ** написал гениальный труд «**Капитал**», легализовав этим и революционные идеи, впоследствии «подхваченные» Лениным, но самое главное – легализовал и «внедрил» в головы людей, **ПРИБАВОЧНУЮ СТОИМОСТЬ** как инструмент **ОБОГАЩЕНИЯ** определённых людей (определённого генотипа Мозга).

И таких примеров можно привести много. Приведу из личного. Я дружил с **Мстиславом Ростроповичем** и его супругой **Галиной Вишневской**. Как то раз, посещая Кронштадт мы беседовали о музыке. **Ростропович** рассказал мне, как его друг, композитор **Альфред Шнитке**, на его вопрос, как можно научиться писать такую прекрасную музыку ответил: «Никак. **НЕ Я**, Мстислав, пишу, **МНОЙ ПИШУТ...**»

А. Хатыбову детально был передан материал по решению главной задачи Управления – так называемой задачи коммивояжёра (на основании этого им были разработаны алгоритмы и программы для решения задач из класса « Системный анализ и исследование операций»). Сами **Программы**, созданные и рассчитанные, используются для расчёта вариантов управления **МАТРИЦЕЙ Мозга** при размерности задачи 512x512. И я знаю, потому что сам применил расчёты Хатыбова в создании программ «**СветЛ**», особое внимание Александра было обращено на золотое сечение как основы построения всех структур на Земле. Созданы новые типы функций, проведены расчёты по переходным процессам, получены схемы атомов, их структура, взаимосвязи и принципы формирования биоструктур.

Весь частотный баланс окружающего нас мира и всех биоструктур построен на простых числах, каждое из которых содержит более 19 цифр в 10-й системе счисления. Им были получены ряды простых чисел для контроля за всеми главными изменениями, производимые по Программе. Это было важно, потому что уже шли изменения, которые затрагивали практически всю Систему Жизнеобеспечения На Земле.

Практически нет той области, где «через» полученную Хатыбовым информацию не были бы затронуты интересы по идентификации с современной наукой, начиная от математики, физики, химии, биологии,

медицины, психологии, небесной механики и т.д. Познавая это из различных источников, я пришёл к выводу, что **ИНФОРМАЦИЯ** была **ПРЕЖДЕ** чем было пространство, энергия, материя, время и все формы существования, которые однажды стали существовать. Мы не можем помыслить в чем она заключалась, но однозначно получается: информация **ПРЕДШЕСТВУЕТ** всякому существованию, не являясь при этом ничем из существующего.

Приведу несколько **Законов**, которые определены А. Хатыбовым, как опорные точки для движения в познании (все привести сегодня - нет возможности) Они названы: «**Законы Максима**». Многие задают вопрос – а почему Максима, а не Хатыбова? Законы, которые изложил и обосновал А. Хатыбов, это то, что создал он, а назвал их в честь своего сына – **МАКСИМА**.

Всего этих Законов 36 и 192 следствия.

Первый закон Максима о ДВИЖЕНИИ

ЗАКОНЫ Максима о Движении:

1.Масса инертна только в случае отсутствия электрического потенциала.

Второй закон Максима о ДВИЖЕНИИ.

2.Сумма электрических потенциалов в своих октавах всегда равна нулю.

Пример. Молния двигается не по случайной траектории.

Третий закон Максима о ДВИЖЕНИИ.

3.Любое нарушение условий существования магнитного импульса в живой клетке вызывает ее гибель с перераспределением электрического потенциала. (это подтверждено проведением опытов В. И. Докучаевым).

Четвертый закон Максима о ДВИЖЕНИИ.

4.В неинертной системе, время движения всегда точно отнесено к разности между накопленным отрицательным электрическим потенциалом и предельным (отрицательным или положительным) электрическим потенциалом в своих октавах.

Пятый закон Максима о ДВИЖЕНИИ.

5.Гравитационная составляющая неинертного тела всегда равна нулю.

Отсутствие сопротивления электрического потенциала (одного знака)

приводит неинертную массу в движение, ограниченное только

предельным (одного знака) сопротивлением вакуума. Если

электрический потенциал среды движения имеет противоположный знак по отношению к знаку электрического потенциала неинертной массы, то потенциалы суммируются.

Шестой закон Максима о ДВИЖЕНИИ.

6.При движении издается звук, тон которого соответствует тону

расходуемого электрического потенциала. Высота тона звука зависит от

текущего значения электрического потенциала неинертной массы.

Седьмой закон Максима о ДВИЖЕНИИ.

7.Время движения определяется малой октавой. Ее электрический

потенциал не может быть использован по другому, нежели для организации движения.

Восьмой закон Максима о ДВИЖЕНИИ.

8. Пространство движения определяется только гравито - магнитным контуром Космоса. Гравито - магнитный контур Космоса имеет замкнутый объем и никакой объект не может его покинуть.

Радиус гравито - магнитного контура Космоса составляет $10728 C$ (C – скорость импульса на **48.5** октаве в магнитном поле Земли).

Девятый закон Максима о ДВИЖЕНИИ.

9. Магнитоэлектрическое поле движения формируется гравитационным полем заданной частоты, поэтому на объекте достаточно иметь гравитационный генератор. Гравито - магнито - электрический генератор (небольшой мощности) служит для перемещения в смежное пространство.

Десятый закон Максима о ДВИЖЕНИИ.

10. Общая энергетическая масса (включая неинертную) не должна превышать энергетической массы стартового комплекса (например, Луны). Электрические потенциалы связей инертной массы пересчитываются в **56.5** октаву и не могут быть использованы для формирования конуса суперпозиции гравитационных частот.

Одиннадцатый закон Максима о ДВИЖЕНИИ.

11. В конусах, образованных гравитационными генераторами как минимум двух неинертных масс могут располагаться полностью инертные массы, их электрические потенциалы, переведенные в **56.5** октаву не должны превышать электрический потенциал для образования конусов.

Двенадцатый закон Максима о ДВИЖЕНИИ.

12. Неинертная масса различных электрических октав состояния при движении не должна иметь разделение более чем на значение C смежной октавы. Значение C – ив восьмом законе.

Максимальное разделение неинертной массы при движении составляет **32 C**.

Пояснение.

Каждая **НЕИНЕРТНАЯ** масса (своей октавы) движется независимо.

Следствие 1. Каждый Космический объект, обладающий не инерционной массой, имеет собственное время жизни.

Следствие 2. Инерционная масса имеет время жизни, определяемое плотностью зарядового эквивалента связи ионных структур.

Следствие 3. Для неинерционной массы время распада определяется через скорость распада наивысшей октавы частоты связи.

(При движении Космического корабля без магнито-электро-гравитационного генератора в первую очередь **ЛИКВИДИРУЕТСЯ** Мозг, и в последнюю – обшивка).

Следствие 4. Любая неинерционная масса обладает магнитным полем и скорость распада магнитного поля определяет время.

Заключение.

В заключении рассмотрим эффект выброса массы, или реактивное движение.

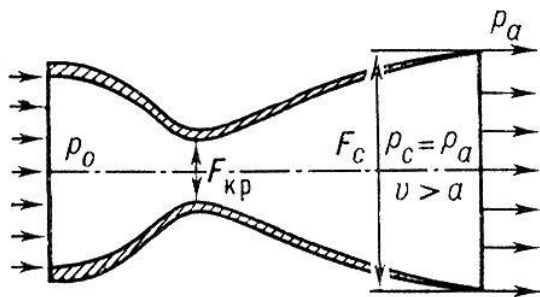

Неизвестны конструкции, использующие иной способ получения реактивной тяги, кроме как использование сопла Лавая. Но на древних рисунках мы видим изображения космонавтов в кораблях, исключающих использование сопла

Лавая. Учитывая, что при расчетах сопла Лавая используется добавочный член известной формулы, и это накладывает запрет на использование иных принципов получения реактивной тяги, причем удельный импульс – в диапазоне 300 – 440 секунд.

Использование эффекта Ранке позволило рассчитать конструкцию без сопла Лавая с удельным импульсом 8000 – 32000 секунд. На сколько при этом изменятся: конструкция, система управления, а также повысится надежность, можно только предположить. Первые образцы прошли успешные испытания в 1988 г., и по представлению 6 сектора СМ СССР (нач. В.В.Бабаев) ушли в США, где была немедленно создана лаборатория. В России это направление было ликвидировано, но и в США не смогли разобраться в эффекте без авторского сопровождения.

Использование иных принципов (типа эффекта Мейснера) является **БРЕДОМ** – без знания действительных констант, структуры атома, а также **законов Максима**, внешние эффекты не могут быть основой движения, тем более, **при использовании физики Бора и таблицы Менделеева**.

Есть еще и **ТАБЛИЦА Максима**.

Если сказать кратко о таблице Максима, то это - сетка от 12 до 256 октавы всех возможных связей структур для всех типов полей и их взаимодействий. Всего из таблицы Максима можно получить 1064 элемента, отличающихся хотя бы одним признаком. В соответствии с этим, например, **Вакуум** - среда, имеющая вполне конкретные энергетические характеристики. Движение в вакууме без гравито-



Рис. 1. Принципиальная схема вихревых труб: (а) противоточного типа, (б) прямоточного типа. 1 — гладкая цилиндрическая труба, 2 — завихритель тангенциального или улиточного типа для подачи сжатого газа, 3 — дроссельный кран (дроссель, вентиль), 4 — выход горячего газа через кольцевую щель, 5 — диафрагма для выхода холодного газа.

магнито-электрического генератора - это движение мела по классной доске - надолго не хватит.

Температура. Значение электрического потенциала при определенном значении параметра перефазировки. При средней точке (параметра) максимальная температура 6428 оК. До 1995 г. этот параметр для атмосферы был на средней точке. Если взять ноль - отсчета электрического потенциала, то сдвиг в положительную область приводит к пожарам (не замыкание электрической проводки), а сдвиг в отрицательную - превращение любого материала в песок... (Задумайтесь, не являются ли пустыни следами бывших цивилизаций и как были "наказаны" те, кто готовил катастрофу над Синаем).

Альбедо у Хатыбова понимается: не отражательная способность вещества, а **РАЗНОСТЬ** величин энергетических потенциалов рассматриваемой структуры (свойство изменять электрический потенциал под действием магнитного импульса и гравитационной волны.). То есть – все взаимосвязано и совершенно отлично от того, что нам «толкует» современная наука.

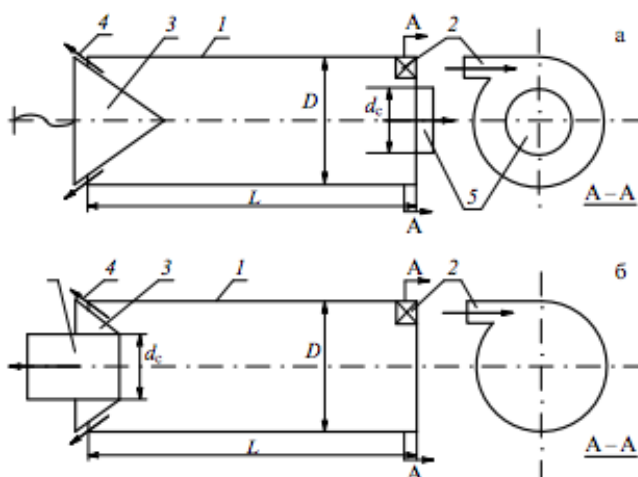
Все эти выполненные работы А.М. Хатыбовым, было переданы в Академию наук с поддержкой академиков А.П.Александрова, Г.И.Марчука и Ю.С. Осипова. Но председатель Госкомизобретений И. С. Наяшков не рекомендовал предавать огласке выполненные работы в связи с их стратегическим значением. О работах было доложено Президенту М. С. Горбачёву, (которому в то время было не до этого) о них было известно в ВПК при СМ СССР, сопровождение было поручено 6 Главному Управлению КГБ СССР (лично Шаму Н.А.).

Попытка расчётов вариантов управления **МАТРИЦЕЙ** Мозга при размерности задачи 512x512, без «участия» в этом А. Хатыбова, к успеху не привела, что крайне «расстроило» представителей «науки» которые прежде всего стремились к **УПРАВЛЕНИЮ** массами людей. Почему?

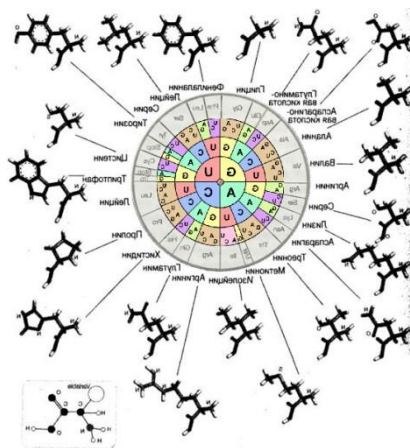

Да потому, что вся «наука» и все «научные деятели» по всему миру, не смогли **ДОБРАТЬСЯ** и **ПОЗНАТЬ** четвёртый кодон **ДНК**. Именно в четвёртом кодоне, та тайна до которой Эбровская Система (и все её «академики» с выстроенной ей наукой на основе «Лошадиной грамоты») «добраться» не смогла и по этой причине «учёные» всего мира не смогли решить вопросы по продлению биологической жизни. Именно по этой причине они не смогли добраться и до изменения Конструкции Мозга Человека и **СДЕЛАТЬ** из него **УПРАВЛЯЕМОЕ** животное. И только благодаря трудам Н. Левашова и А. Хатыбова, это **ВАЖНЕЙШЕЕ** познание стало **ДОСТУПНО** пониманию ученых. Кстати, на сайте НИИ ЦУС можно узнать о том, что именно генетикам и геронтологам России удастся разрешить первыми проблему биологического существования клетки

плоти, а соответственно и биологическое продление жизни человека. Положительные шаги к этому уже вершатся.

Приведу одну из заметок А. Хатыбова предназначенную тем, кто хочет двигаться в познании вперёд. Она говорит о многом:

«Думающим и имеющим уши настоятельно рекомендую...

Пока ещё сеть не узурпирована недоумками, цензурирующими то, что им понять не дано Богом... познавайте и идите вперёд, не останавливаясь не перед чем. Научитесь размышлять хотя бы вот на этом примере, который я приводил неоднократно «маститым учёным».

Позвоночник ниже рёбер называется в медицине "конский хвост". Это говорит о **ПРЕЕМСТВЕННОСТИ** познаний и переводит «царя природы» в один ряд с млекопитающими, а в некоторых случаях - и с селёдкой (известно, что у рыбы тоже есть Мозг, что рыба дышит кислородом, а так как у неё **НЕТ** лёгких, то есть некий Генератор выделения этого кислорода из воды, то есть **ГЕНЕРАТОР ХОЛОДНОГО ЯДЕРНОГО СИНТЕЗА**.

Человек таким генератором не располагает, значит, рыба **БОЛЕЕ** интеллектуальное создание, нежели Человек»?!

Известно, что сердце «гоняет» кровь, но если рассчитать нагрузку, то окажется, что мышечной энергии сердца **НЕ ДОСТАТОЧНО**. Кроме того, у Человека имеются кровеносные сосуды размером 1 микрон (эти сосуды занимают более 90 % всех кровеносных сосудов). В тоже время эритроцит имеет размер 7 - 9 микрон. То, что эритроцит не в состоянии попасть в кровеносный сосуд меньшего размера, можно продемонстрировать на опыте. Возьмите подушку, подойдите к крану в ванной комнате и попытайтесь подушку туда затолкнуть... Но главное не в этом, а в том, что **СУЩЕСТВУЕТ** ли эритроцит в живой крови, медицина не знает». Так как же эритроцит там размещается? Ответ (от Хатыбова) - эритроцита в крови **НЕТ**, он формируется **ВНЕ** Системы Управления (или Мозга) как осадочная структура с потерей октавы своего состояния (при уменьшении октавы в 2 раза общий размер увеличивается в 1.284 раза). **АНАЛОГИЧНО** - рождение ребёнка. Сперматозоид имеет ионную структуру и Мозг **в 96 октаве** (меньше размера атома). Попав в «песочницу» то есть в структуру, в которой производится максимальное рассеяние, сперматозоид быстро подрастает (теряя при этом октавы Мозга). При достижении равновесного состояния (октава 71.225625) подаётся сигнал, и производятся роды.

Отсюда следует немаловажный фактор - новый Мозг подаётся в более высокой октаве, и функции старого Мозга могут быть нарушены только частично. Все это перекликается с трудами Н. Левашова относительно Сущности, входящей в массу для развития плода и рождения ребёнка. Напомню, хотя я уже писал ранее, что разница только в терминологии. Левашов «применяет» слово «Сущность» (душа) для более понятной ассоциации в воображении читателя, а Хатыбов «применяет» слово «Мозг», что идентично и равнозначно с терминологией и понятием, которое даёт Н. Левашов. Хочу также напомнить, что о существовании неинерционной массы (структура октав

более 64, объединённые 96 октавой) «современная наука» даже не подозревает., хотя шаровые молнии и их действие известно давно. При октавах более 64 имеем 8 различных атомных структур (в работах А. Хатыбова им даны условные названия - **нейтронное и антинейтронное, нейтринное и антинейтринное и т.д.**). Каждая из этих структур имеет диапазон существования (заряда). При потере заряда увеличивается потенциал более низкой октавы.

Пример: при переводе мощности октавы 65.5 в 32.125225 получаем мощный разряд молнии (соизмеримый с мощностью, выдаваемой крупной ГЭС за сотни лет), хотя исходное состояние невозможно увидеть.

Видите как все просто, если конечно **ВСЕ ЖЕ** сходить в **БАНЮ** (Хатыбова), используя **ВЕНИК** (Левашова). Вот тут-то и предлагается каждому двигающемуся в познании – индивидуально в руки большая **ТРУДОВА Я** лопата для творческого и самостоятельного труда по нахождению и осознанию сверкающих самородков ИСТИНЫ. Познайте и идите вперед.

А вот так А. Хатыбов рисовал **Человека, как «Царя природы»** и его место в «обществе»

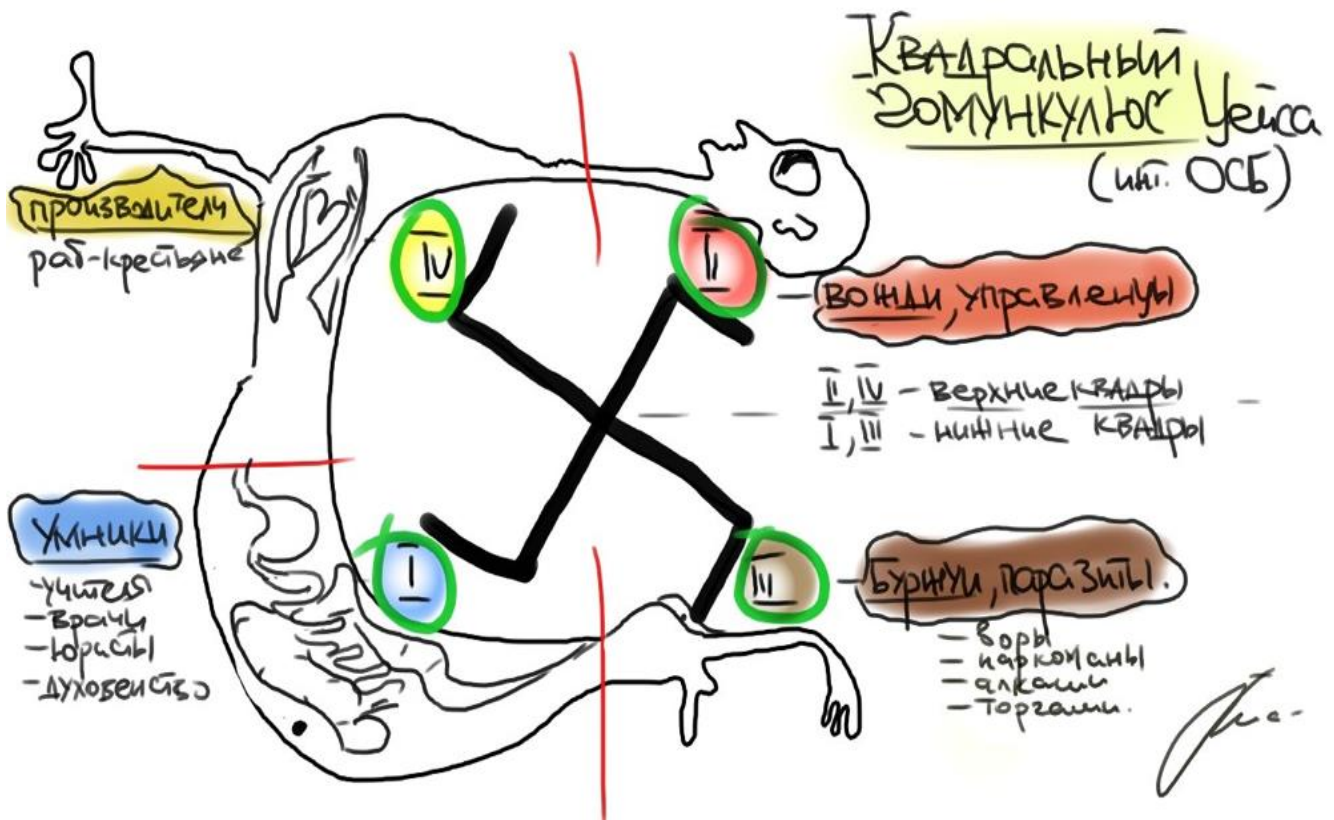

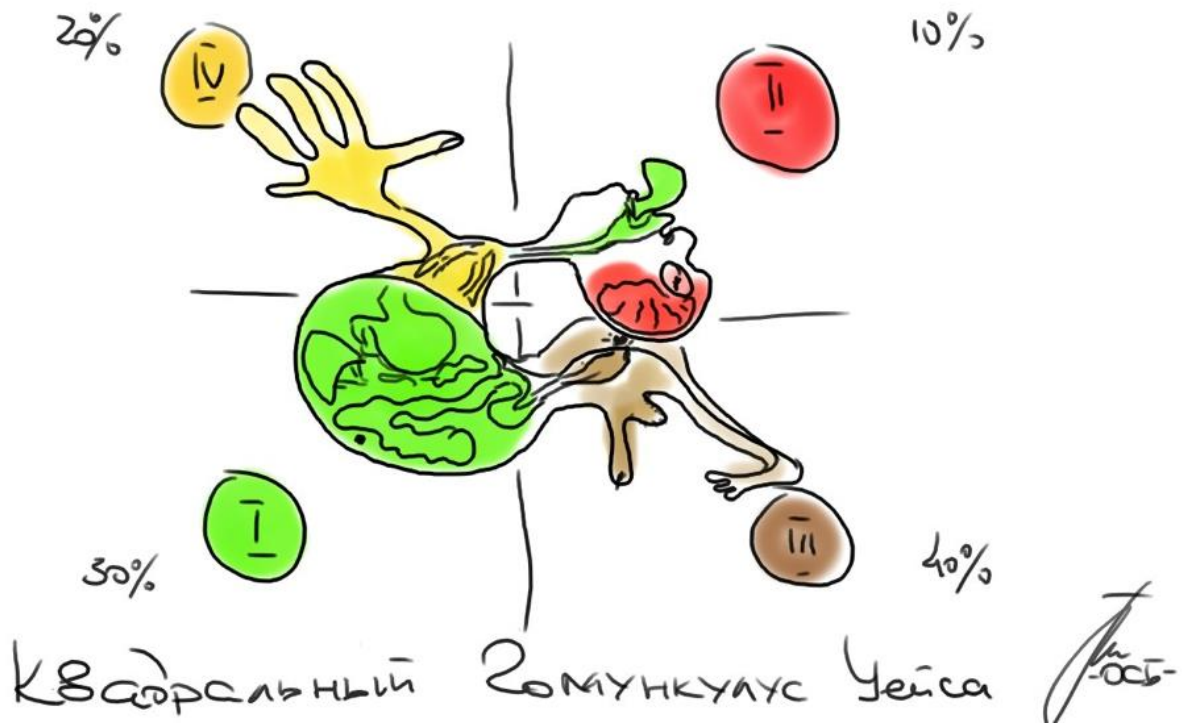

Надеюсь, что про «социальную пирамиду» Цейса, читатель найдёт на просторах интернета сам.

7.3.1. Шлиссельбургский каторжник

Повествование было бы НЕ ПОЛНЫМ, если не рассказать о Николае Александровиче Морозове, человеку, которого Александр Хатыбов считал своим учителем и предтечей тех знаний, которые он получил.

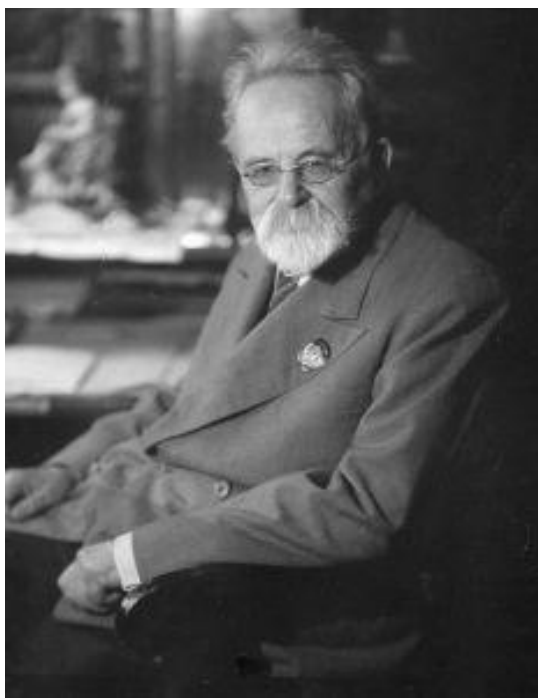

Почётный академик Н .А. Морозов известен как оригинальный учёный, оставивший большое количество трудов в самых разнообразных областях естественных и общественных наук. Н.А. Морозовым выполнены работы в различных областях астрономии, космогонии, физики, химии, биологии, математики, геофизики, метеорологии, воздухоплавания, авиации, истории, философии, политической экономии, языкознания. Им написан ряд широко известных автобиографических, мемуарных, поэтических и других литературных произведений. В личности

Н.А. Морозова оказались сфокусированными высочайший интеллект и бунтарский дух русской интеллигенции.

Во всём, что **ПИСАЛ** Н.А. Морозов и над чем размышлял, думал, слышались шаги завтрашнего дня. По своим энциклопедическим знаниям, огромной трудоспособности, продуктивности и творческому потенциалу Н.А. Морозов - явление исключительное.

А.М. Хатыбов отмечал, что заслуга Н.А. Морозова и состоит в том, что он на основании глубочайшего анализа показал роль дезинформации в формировании **МИРОВОЗЗРЕНИЯ** об окружающем нас мире.

Николай Александрович Морозов родился в 1854 году. В то время освещением в деревне служили ещё лучина и свеча. Он пережил первые шаги в развитии техники, пара и электричества, а завершил свой жизненный путь в начальный период эпохи атомной энергии, возможность которой он предвидел раньше большинства физиков и химиков. Жизнь среди природы с детства пробудила в Николае страстный интерес к естествознанию. Получив начальное домашнее образование, как это было принято в дворянских семьях, пятнадцатилетним юношей он поступает во 2-ю Московскую гимназию. Николай Александрович объединяет вокруг себя группу таких же, как и он, стремящихся к знанию юношей и организует кружок под названием «Общество любителей естествознания». Члены кружка издают под редакцией Николая Александровича рукописный журнал. До 1874 года Н.А. Морозов ведёт напряжённую, полную научных исканий жизнь, **ГЛУБОКО** изучая математику и ряд дисциплин, не входивших в программу гимназии - астрономию, геологию, ботанику и даже

анатомию. Одновременно он интересуется и общественными вопросами, изучает историю революционных движений.

Нелёгкая судьба Н.А. Морозова была запрограммирована с первых дней его жизни. Извечная драма детей родившихся от неравного брака. В случае с Н.А. Морозовым дворянская кровь отца, находившегося в родстве с Петром Великим, была разбавлена генами матери, происходившей из семьи крепостного. История изобилует многочисленными примерами, когда из таких детей вырастали в высшей степени талантливые и умные люди. В этом одно из проявлений величия нации. Вместе с тем подобные примеры показывают их незащищённость перед расхожими обывательскими представлениями. **ПОЛОЖЕНИЕ** незаконнорождённого и связанные с этим переживания заставили Н.А. Морозова задуматься о социальной несправедливости и материальном неравенстве в обществе.

В 1874 году Н.А. Морозов знакомится с некоторыми членами революционного кружка «чайковцев». Их идеалы и деятельность настолько увлекают Николая Александровича, что, несмотря на несогласие с некоторыми их взглядами по крестьянскому вопросу, он, после исключения из гимназии с запрещением поступать в какое-либо русское учебное заведение, вступает на путь революционной борьбы. Н.А. Морозов покидает семью и «идёт в народ», живёт и работает в деревнях в качестве помощника кузнеца, пильщика леса, странствует, занимаясь пропагандой среди народа, призывая его к борьбе за своё освобождение. Но пылкого юношу, жаждавшего подвига ради высоких идеалов, «хождение в народ» и последовавшая затем в Москве деятельность в рабочих кружках не удовлетворяет.

По предложению товарищей, Н.А. Морозов переезжает в Женеву, где редактирует журнал «Работник», который нелегальным путём переправляется в Россию. Одновременно он продолжает заниматься естествознанием, социологией и историей. Весной 1875 года при пересечении русской границы его арестовывают и сажают в Петербургский дом предварительного заключения. Находясь в **ТЮРЬМЕ**, он упорно изучает иностранные языки, алгебру, начертательную и аналитическую геометрию, сферическую тригонометрию и другие разделы математики.

После трёх лет заключения, в январе 1878 года, Н.А. Морозов выходит на свободу и вскоре вступает в новую революционную организацию «Земля и воля». Он становится одним из редакторов журнала «Земля и воля» и хранителем всех нелегальных документов, денег и печати. В результате внутренней борьбы «Земля и воля» распадается на «Народную волю» и «Чёрный передел». Н.А. Морозов становится членом Исполнительного комитета партии «Народная воля» и в 1880 году вновь эмигрирует, чтобы издавать за границей журнал под названием «Русская социально-революционная библиотека». Одновременно он пишет «Историю русского революционного движения», занимается в Женевском университете, где с особым интересом слушает лекции знаменитых естествоиспытателей.

Н.А. Морозов решает ПРИВЛЕЧЬ к сотрудничеству в журнале Карла Маркса, для чего в декабре 1880 года едет в Лондон, где встречается с ним и получает для перевода на русский язык Манифест Коммунистической партии и ряд других работ К.Маркса и Ф.Энгельса. По обещанию, данному ему, К.Маркс и Ф.Энгельс **написали предисловие к русскому переводу Манифеста**.

Возвратившись из Лондона в Женеву, Морозов получает письмо от Софьи Перовской и спешно направляется в Россию на помощь товарищам по борьбе, но на границе его арестовывают. После убийства Александра II, по Процессу 20-ти народовольцев, он был приговорён к пожизненному заключению без права обжалования приговора.

В Алексеевском равелине Петропавловской крепости господствовал самый строгий режим. Н.А. Морозов **НЕ ИМЕЛ** права прогулок, не получал книг, от плохого питания у него начались цинга и туберкулёз. Исключительная воля позволила ему пережить эти тяжёлые годы и, сохранив твёрдость духа, продолжать свою научную творческую работу. Через два года узников Алексеевского равелина перевели в Шлиссельбургскую крепость, в которой был особенно строгий режим. Только через пять лет пребывания Н.А. Морозова в крепости, после ряда смертельных случаев среди заключённых, тюремный режим был несколько ослаблен, и он получил возможность читать научную литературу и писать свои работы. В Шлиссельбургской каторжной тюрьме им было написано: 26 томов различных рукописей, которые ему удалось сохранить и вывезти при освобождении из тюрьмы в 1905 году; воспоминания «В начале жизни», опубликованные в 1907 году. Впоследствии они составили первую часть его мемуаров «Повести моей жизни»; теоретическое сочинение «Строение вещества», оставшееся неопубликованным; «Периодические системы строения вещества», **УДАЛОСЬ** опубликовать только после выхода из крепости. В заключении Н.А. Морозов изучил французский, английский, немецкий, итальянский, испанский, латинский, греческий, древнееврейский, древнеславянский, украинский и польский языки

Недалеко от Петербургского университета работал в то время Д.И. Менделеев, а в Шлиссельбургской крепости Н.А. Морозов неустанно думал о сущности периодического закона, о теории образования химических элементов. Несмотря на отсутствие систематического химического образования в высшем учебном заведении, несмотря на то, что не прошёл должной экспериментальной школы, он благодаря своим поразительным дарованиям, овладел высотами различных химических дисциплин и через два - три года после освобождения из крепости преподавал химию, писал книги по общей физической, неорганической, органической и аналитической химии. С Дмитрием Ивановичем Н.А. Морозов встретился лишь незадолго до его смерти. Он с одобрением отозвался о труде «Периодические системы строения вещества», и по представлению Д.И. Менделеева за этот труд в 1906 году Н.А. Морозову была присвоена, БЕЗ ЗАЩИТЫ диссертации, учёная степень доктора наук.

Исследования, проведённые в конце XIX века учёными различных стран, показали, что как наша планетная система, так и самые отдалённые звёздные туманности состоят из тех же элементов, которые были найдены на Земле. Установление единства химического состава мировой материи имело первостепенное научное и философское значение. В 1897 году Н.А. Морозов сообщал из Шлиссельбурга родным: «Теперь я пишу книгу о строении вещества. Написал уже почти полторы тысячи страниц, и осталось не более пятисот. Хотя этой книге, вероятно, и не суждено никогда попасть в печать, но всё же я усердно работаю над ней почти каждый день в продолжении последних трёх лет и чувствую невыразимое удовольствие всякий раз, когда после долгих размышлений, вычислений, а иногда бессонных ночей мне удаётся найти порядок и правильность в таких явлениях природы, которые до сих пор казались загадочными.»

Внутренний мир узника с «высохшим телом» оказался столь богатым, самообладание его столь высоким, что он не только не умер и **НЕ СОШЁЛ** с ума в ужасных условиях длительного одиночного заточения в «каменной гробнице» Алексеевского рavelина и Шлиссельбургской крепости, но напротив, наполнил свою жизнь творчеством. Н.А. Морозов каждый новый день ждал с нетерпением, так как каждый новый день позволял ему продвинуться вперёд в разработке научных идей. Много лет спустя Морозов скажет, что он сидел не в тюрьме, а во «Вселенной».

Н.А. Морозов вышел на свободу в результате революции 1905 года. Он целиком посвящает себя науке, начинает готовить к печати свои труды написанные в тюрьме. В этот же период он совершает множество лекционных поездок по всей России. С лекциями он побывал в 54 городах страны - от Петербурга до Владивостока. Его публичные лекции по проблемам химии, авиации, истории религий были блестящи, собирали огромные аудитории. Всё это пугало власти, и они нередко запрещали лекции.

У многогранного учёного был ещё один дар - поэтический. Он писал рассказы, повести, стихотворения. За поэтический сборник «Звёздные песни» он был приговорён к годичному тюремному заключению. В заключении он начал писать свои воспоминания «Повести моей жизни» отличающиеся напряжённым сюжетом прекрасным языком и меткими образами современников. Эти мемуары очень **ВЫСОКО** оценил Л.Н. Толстой.

В 1907 году по приглашению П.Ф. Лесгафта Н.А. Морозов начал преподавать в Высшей вольной школе курс общей химии. Через несколько лет он был избран руководителем кафедры астрономии на Высших курсах Лесгафта.



В 1911 году на II Менделеевском съезде Н.А. Морозов сделал доклад на тему «Прошедшее и будущее миров с современной геофизической точки зрения» где высказал смелую мысль о том, **что новые звёзды возникают в результате взрыва старых светил**, происходящего вследствие разложения атомов вещества, ставших радиоактивными. Ныне эта, ранее оспариваемая гипотеза, в несколько видоизменённой форме, разделяется широкими кругами астрономов и физиков.

Н.А. Морозов интересовался многими разделами математики - от дифференциального и интегрального исчисления и алгебры комплексных чисел до векторов и проективной геометрии, а также теории вероятностей. Интерес его к этим вопросам был тесно связан с применением этих математических дисциплин к естествознанию. С 1908 по 1912 годы им были опубликованы три большие работы по математике: «Начала векториальной алгебры в их генезисе из чистой математики»; «Основы качественного физико-математического анализа» и «Наглядное изложение дифференциального и интегрального исчисления».

Наиболее полно оригинальные и самобытные идеи Николая Александровича в области астрономии представлены в его труде «Вселенная». По-новому рассматривает он вопросы о всемирном тяготении, о происхождении и эволюции солнечной системы, о звёздных скоплениях, о строении Млечного пути. Он много работал над вопросами теории относительности. К его замечательным идеям относится также гипотеза о взаимосвязи и периодичности астрофизических и астрохимических явлений. Продолжительное время работал он над фундаментальным трудом «Теоретические основы геофизики и метеорологии», в котором показал, что воздействие Галактики на метеорологические и геофизические процессы Земли имеет закономерный характер и настолько велико, что без введения его в расчёты нельзя даже и мечтать о научном предсказании погоды.

Большой интерес проявлял Н.А. Морозов к вопросам авиации и воздухоплавания. Он стал одним из пионеров научного воздухоплавания в России, получил звание пилота, был председателем комиссии научных полётов, читал лекции в авиационной школе, сам не раз летал на первых аэростатах, предложил систему парашюта, раскрывающегося автоматически, а также специальные костюмы для высотных полётов (прообраз современной одежды пилотов и космонавтов). Во время первой мировой войны, в 1915 году Н.А. Морозов едет на фронт и здесь, на передовых позициях, в качестве делегата Всероссийского земского союза, оказывает активную помощь больным и раненым. Свои воспоминания и мысли о войне он отразил в книге «На войне», изданной в 1916 году.

После Октябрьской революции Н.А. Морозов преобразовал Высшие курсы Лесгафта в Естественнонаучный институт имени П.Ф. Лесгафта и стал его выборным директором. Одновременно Н.А. Морозов заведовал астрономическим отделением института и **СОЗДАЛ** обсерваторию, в которой сам работал.

Начиная с 1918 года Н.А. Морозов много лет с увлечением работает над большим фундаментальным трудом «История человеческой культуры в естественнонаучном освещении». Часть этого большого труда в виде семи

томов вышла в свет под заглавием **«ХРИСТОС»** (издание 1924-1932гг). Три позднейшие тома рукописи остались не напечатанными.



история человеческой культуры
в естественно научном освещении

Н.А.Морозов

Силы
земли и небес



Издательство «Крефт»
Москва
2003



Предложенное издательством название **«Христос»** не вполне соответствует содержанию этого труда. В предисловии к 7-му тому Н.А. Морозов писал: «Основная задача этой моей большой работы была: согласовать исторические науки с естествознанием и обнаружить общие законы психического развития человечества». Принятая сегодня версия хронологии древней истории была создана в период XIV - XVI веков и окончательно завершена, в основных чертах, средневековыми историками-хронологами И. Скалигером (1540-1609) и Д. Петавиусом (1583-1652). Морозов первый понял, что в передатировках нуждаются и античные и средневековые события. Основываясь на анализе

огромного фактического материала, перепроверив многие исторические документы математическим, лингвистическим и астрономическим методами, Н.А. Морозов выдвинул и частично обосновал фундаментальную гипотезу о том, что **скалигеровская хронология искусственно растянута**, удлинена по сравнению с реальностью. Он **УКАЗАЛ** древние тексты, описывающие, вероятно, одни и те же события, но датированные затем разными эпохами. Морозов указывал, что поскольку древние тексты неоднократно переписывались и при этом, как правило, видоизменялись, они могли довольно далеко **ОТОЙТИ** от первоначального текста. В то время такого раздела науки как математическая лингвистика ещё не было. Н.А. Морозов предложил устанавливать авторство текстов и выявлять плагиат по статистическому распределению служебных слов. В этом отношении Морозова следует

считать одним из провозвестников математических методов в лингвистике.

Перечисляя работы Н.А. Морозова, нельзя не упомянуть его историческое исследование об алхимии «В поисках философского камня» Эта книга была принята читателями с огромным интересом, она до сих пор является одним из самых увлекательных трудов об алхимическом периоде развития химии. Как известно, Николай Александрович всегда стремился изучать историю по первоисточникам. Принявшись за написание этой книги, он подверг критическому анализу исторические манускрипты, освещавшие важнейшие факты из развития химии. Вот как он оценивает многие исторические документы, которыми приходилось пользоваться: «Всё, что мы знаем о сочинениях древних авторов, почти целиком берётся современными историками из сборников XV - XVII веков, т.е. от лиц, живших через целую тысячу лет после смерти цитируемых ими писателей, от лиц, в высшей степени легковёрных, испестривших свои сообщения невероятными рассказами о всевозможных чудесах. Отличить в них истину от правдоподобных измышлений и позднейших дополнений почти невозможно. Благодаря этому обстоятельству все наши первоисточники по древнему периоду допечатной эры представляют из себя настоящие Авгиевы конюшни, для очистки которых нужен новый Геркулес. Но даже и Геркулес в одиночку здесь ничего не мог бы поделать. Здесь нужно специальное международное общество по разработкам первоисточников древней истории».

Однако методология исследования Н.А. Морозовым истории человечества, его историческая концепция, оказалась **НАСТОЛЬКО** революционной, что **НЕ БЫЛА** признана официальной исторической наукой. Приводимые учёным факты считаются в значительной степени неверно им истолкованными. В настоящее время исследование по новой хронологии продолжают не историки, а учёные других областей знания - математики, физики (в частности: М.М. Постников, А.Т. Фоменко, Г.В. Носовский, С.И. Валянский, Д.В. Калюжный и др.).

Ещё находясь в заключении, Николай Александрович развивает мысль о **СЛОЖНОМ** строении атомов и этим обосновывает сущность периодического закона химических элементов. Он страстно отстаивает предложение о возможности разложения атома, которое в то время большинству физиков и химиков казалось неубедительным, т.к. для этого утверждения ещё не было достаточных экспериментальных доказательств. Н.А. Морозов также высказывает мысль о том, что **главнейшей задачей химии будущего является синтез элементов**. Развивая идею Ж. Дюма, он предложил периодическую систему углеводородов – «карбогидридов», по аналогии с таблицей Менделеева – «в порядке возрастания их паевого веса», и **ПОСТРОИЛ** таблицы, отражающие периодическую зависимость ряда свойств алифатических и циклических радикалов от молекулярного веса. Н.А. Морозов предположил, что среди атомов должны существовать химически нейтральные элементы. Ряд вычисленных им атомных весов

элементов нулевой и первой группы совпал с определёнными много лет спустя атомными весами соответствующих изотопов. Глубокий анализ свойств элементов нулевой и восьмой группы периодической системы Менделеева **ПРИВЕЛ** его к мысли о необходимости объединить их в один нулевой тип, что было также оправдано последующими работами. «Таким образом, - писал известный химик профессор Л.А. Чугаев, - Н.А. Морозов мог предсказать существование нулевой группы **лет за 10 до того, как она была фактически открыта**. К сожалению, по независящим от него обстоятельствам, это предсказание не могло быть тогда опубликовано и появилось в печати значительно позднее».

Поразительным и бесспорным является тот факт, что более 100 лет назад Н.А. Морозов смело и уверенно принял точку зрения **СЛОЖНОГО** строения атомов, превращаемости элементов, допуская возможность искусственного получения радиоактивных элементов, признавая необычайные запасы внутриатомной энергии. По словам академика И.В. Курчатова, современная физика полностью подтвердила утверждение о сложном строении атомов и взаимопревращаемости всех химических элементов, разобранные в своё время Н.А. Морозовым в монографии **«Периодические системы строения вещества»**.



Н.А. Морозов с 1918 года до конца своей жизни был директором Естественнонаучного института им. П.Ф. Лесгафта, отличавшегося многоплановостью исследований в самых различных областях знания, о чём говорят выходявшие с 1919 года под его редакцией Труды института. Именно в этом институте по инициативе учёного начиналась разработка ряда проблем, связанных с освоением космоса. Принцип комплексных исследований был воплощён не только в руководимом им институте, но и в работе научного центра, созданного в 1939 году по его инициативе в посёлке Борок Ярославской области, где сейчас работает Институт биологии внутренних вод и Геофизическая обсерватория Академии наук России.

Из ожерелья всех его фундаментальных трудов по вопросам математики, химии, авиации, геофизики, метеорологии, воздухоплавания, математической лингвистики (был её правозвестником) астрономии, естествознания, истории человеческой культуры и др. Н.А. Морозов на основании собственных исследований в своей самой большой работе «Христос» делает вывод, что у человечества не только нет своей истории, но и науки как знания об окружающем нас мире, не существует. При исследовании процессов, происходящих на Земле, необходимо не только знать все закономерности феноменального мира, но и уметь анализировать прошедшие события, устанавливая связи между ними. Можно верить всему тому, что преподнесла нам сегодня наука, но знания на этом уже построить нельзя, а убедительные

доказательства, которые приводит наука, построены в условиях отсутствия иной системы знаний.

Постоянное стремление Н.А. Морозова работать на «стыках наук», используя факты и методы различных областей знания, вплотную подводит его к системному **НАУЧНОМУ** подходу (который является сейчас одним из ведущих методов в науке) в изучении явлений в их многообразных и часто неожиданных связях, объединяющих совершенно разнородные, казалось бы, явления и процессы. Диапазон интересов учёного распространялся от химических элементов до сущности жизни; от возникновения звёзд в результате взрыва космических тел до образования облаков; от векторного исчисления до теории относительности; от процессов, происходящих в центре земного шара, до воздухоплавания; от древней и средневековой истории до итогов науки начала XX века. Н.А. Морозов **ВЕРИЛ**, что в будущем все отдельные знания объединятся в одну общую естественную науку, сольются в могучий поток объединённого знания, станут общей естественной философией будущего.

Как видите, не случайно, Александр Михайлович Хатыбов считал Николая Александровича Морозова своим учителем.

Советское правительство наградило Николая Александровича Морозова двумя орденами Ленина и орденом Трудового Красного Знамени. В доме, где жил и работал почётный академик Н.А. Морозов организован музей. Его именем назван посёлок в Ленинградской области, неподалёку от Шлиссельбургской крепости. Астрономы назвали его именем малую планету-астероид. «Морозовия» вошла во все звёздные каталоги мира. Именем Н.А. Морозова назван также один из кратеров обратной стороны Луны (5' с.ш., 127'в.д.).

7. 3. 2. Квинтэссенция

Эйнштейн спрашивал у Бора: «Существует ли Луна, когда я на неё не смотрю?» Бор отвечал: «Ты можешь доказать обратное?» Если мы не видим Луны ни глазами, ни умозрительно, если её нет в сознании — Луны нет. Она появляется с её появлением в сознании. Пока её не появилось, она не существует. Чего в нашем сознании нет, того для нас не существует. Существование — это всегда движение. Без движения нет существования. Основа движения информация. Значит, информация **СУЩЕСТВОВАЛА ПРЕЖДЕ** всякого...существования.

Можно верить всему тому, что преподнесла нам на сегодня наука, но знания на этом уже построить нельзя, а убедительные доказательства, которые приводит наука, построены в условиях отсутствия иной системы знаний.

Александр Михайлович Хатыбов ушёл 18. 03. 2011. Мне не хочется завершать эту главу на столь печальной ноте. Я уже точно знаю, что такие Человеки, как **А. М. Хатыбов, Н. В. Левашов** не умирают. Собственно мои знания, которые я познал, они от **ИНФОРМАЦИИ** из трудов этих великих Учёных

У многих, кто знаком с трудами Н. Левашова и А. Хатыбова, **НЕВОЛЬНО** возникает вопрос - Почему такие люди, как Хатыбов и Левашов ушли из жизни на Земле в таком **РАННЕМ** возрасте. Ведь, они ещё могли сделать много **ПОЛЕЗНОГО** в столь сложное время для нас. Успели ли они «передать» свои знания и умение людям, которые встали на путь познания. Конечно их труды, разбудили сознание многих, но многие **НЕ ВОСПРИНЯЛИ** то, что они изложили. Если у Н. Левашова, все написано доступным языком, который многие все же не восприняли, то что говорить про труды А. Хатыбова, которые ещё и специально были оставлены именно в такой форме, что «разобраться» с этим могли далеко не все.

Я уже говорил, что самый верный путь к пониманию трудов А. Хатыбова – это путь через познание трудов Н. Левашова. А тот, кто это не понимает, на мой взгляд, ограниченные люди, «застывшие» в своём развитии и считающие, что прочитав труды Н. Левашова (в основном, ничего там не поняв) уже схватили «Бога за бороду». В свое время, Н. Левашов убедил меня не вступать в **НЕНУЖНЫЕ** споры и не обращать внимание на «действия» подобных людей и тем более не пытаться кому то что то доказывать. И он оказался прав. Я знаю только одно – если бы не было трудов А. Хатыбова то я вряд ли бы познал **Технологию «СветЛ»** с созданием для неё Программ, о которых сегодня **НЕ НУЖНО** никому ничего доказывать и рассказывать. Все это делают сами участники **Программ «СветЛ»** с большой благодарностью за то, что стало их **НЕОТЪЕМЛЕМОЙ** частью в жизни. ***А знакомство с трудами А. Хатыбова, стало возможным только после моего знакомства с Н. Левашовым, как Человеком с Большой буквы*** и его трудами, которые и явились предтечей моего познания в совершенно **НОВОМ ВИДЕНИИ** мира. Масштабность личности зависит от масштабов его **СОЗНАНИЯ** Александр Михайлович Хатыбов обладал таким сознанием и являл во всём собою генерирующее мыслящее начало. Маков, вествуя А.М. Хатыбова с юбилеем – 70 лет от даты рождения, говоря, что он **ГЛОБАЛЬНО** масштабная личность, обратил внимание на наиболее выразительные фрагменты его жизненного пути, позволившие ему обрести состояния творческого совершенства и публичного или сокрытого признания творимых им профессиональных заслуг. Большинство эпохальных научных начинаний, впервые **свершенных А.М.Хатыбовым с Надсистемного уровня** для воссоздания истинного Системного уровня управления, - были актом не вещного применения Человека, а в определенной степени равно подготовленного своим состоянием Разума и достойного по сути его Душевной Сущности для этого сложнейшего периода и состояния самой истинной Системы Управления. Сложно объяснять то, чего объяснять пока запрещено и невозможно!

Ещё раз хочу подчеркнуть - очень сожалею, что не имел чести быть **ЛИЧНО** знаком с Александром Михайловичем. Благодарен Николаю Левашову и Борису Макову за их рассказы об этом удивительном,

целеустремленном Русском Учёном, с полной самоотдачей посвятившего
всего себя во благо и добро всех остальных.